

IMPORTANT:
Read Before Using

IMPORTANT :
Lire avant usage

IMPORTANTE:
Leer antes de usar



Operating/Safety Instructions
Consignes de sécurité/d'utilisation
Instrucciones de funcionamiento y seguridad

RHA-50

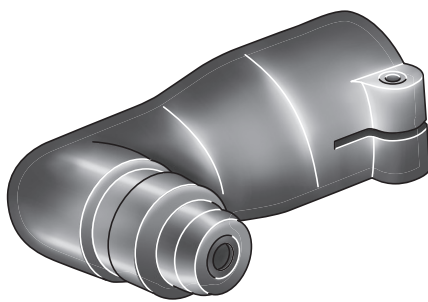

BOSCH

Call Toll Free for
Consumer Information
& Service Locations

Pour obtenir des infor-
mations et les adresses
de nos centres de
service après-vente,
appelez ce numéro
gratuit

Llame gratis para
obtener información
para el consumidor y
ubicaciones de servicio

1-877-BOSCH99 (1-877-267-2499) www.boschtools.com

For English Version

See page 2

Version française

Voir page 6

Versión en español

Ver la página 10



WARNING Read and understand all instructions. Failure to follow all instructions listed below, may result in electric shock, fire and/or serious personal injury.

IMPORTANT SAFETY AND OPERATING INSTRUCTIONS “SAVE THESE INSTRUCTIONS”

Safety Rules

Read and follow all instructions in the rotary hammer Operating/Safety Instructions in addition to the instructions in this manual. Both documents contain information that covers the safety and proper operation of the tool.

Ensure that the right angle attachment is properly installed before operating. The user could experience a loss of control if improperly installed.

Do not grasp the right angle attachment during or immediately after use barehanded. Wear protective gloves if necessary. The surface of the right angle attachment may get hot during prolonged use and burn the user.

During operation, ensure that you maintain a body position that assures that you can maintain control of the tool. The right

angle attachment is designed to allow the user to get into tight spaces. However, it is important that the user not operate the tool in a way where he cannot maintain full control and balance.

Disconnect the tool's plug from the power source before making any assembly, adjustments or changing accessories. Such preventative measures reduce the risk of starting the tool accidentally.

Use care when making bit changes. Allow the bit to cool if needed before removing from the tool or wear protective gloves. The bit may become hot during use and potentially burn the user when handling.

Assembly

In conjunction with a Bosch SDS-Plus® rotary hammer, the right angle attachment is designed for working in tight spaces. The attachment is to be used for hammer drilling in concrete, brick and stone, and for non-impact drilling in wood, metal,

ceramic or plastic. The right angle attachment can only be used in conjunction with the following Bosch rotary hammers with collar diameter of 50mm: 11253VSR, 11255VSR, 11536VSR, RH228VC, RH328VC, RH328VCQ.

Fig. 1

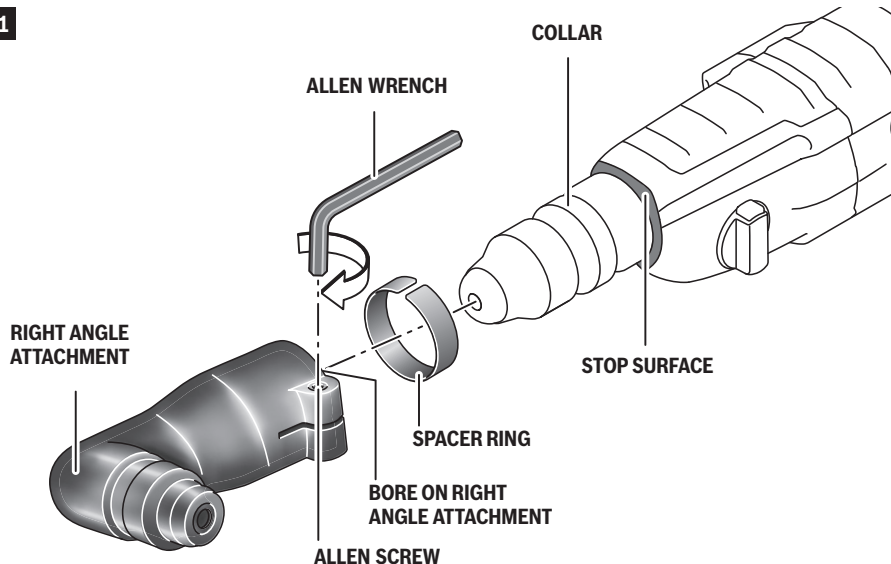

Disconnect the plug from the power source before making any assembly, adjustments or changing accessories. Such preventive safety measures reduce the risk of starting the tool accidentally.

Remove the auxiliary handle of the power tool before you mount the right angle attachment.

Keep the collar of the rotary hammer and the bore on the right angle attachment free of grease.

1. Slide the spacer ring onto the collar until it engages. The spacer ring secures the right angle attachment to prevent it from twisting.

2. Put the right angle attachment on the collar up to the stop surface of the rotary hammer and tighten the Allen screw using the Allen wrench.

3. Check that the right angle attachment is seated firmly against the contact surface of the rotary hammer.

NOTE: Store the spacer ring together with the attachment after use.

Using Accessories

Disconnect the plug from the power source before making any assembly, adjustments or changing accessories. Such preventive safety measures reduce the risk of starting the tool accidentally.

Installing SDS-plus® Accessories

Clean the insert shank end of the accessory to remove any debris, then lightly grease with a light oil or lubricant.

Insert accessory into the chuck through the dust shield, while twisting and pushing inward until it locks automatically into place. Pull outward on the accessory to be certain it is locked into the chuck (Fig. 2).

Removing SDS-plus® Accessories

Accessories may be hot after use. Avoid contact with skin and use proper protective gloves or cloth to remove.

To remove an accessory, pull locking sleeve backward and pull bit forward. All accessories should be wiped clean after removing (Fig. 3).

Fig. 2

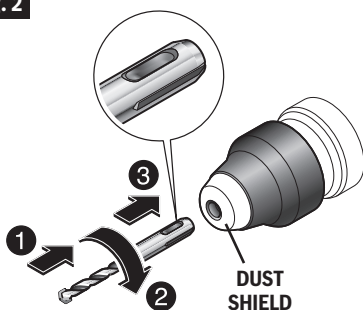
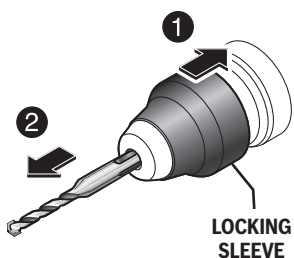

Fig. 3



Operating Instructions

Wear protective gloves if necessary. The right angle attachment may become hot when operated for extended periods of time.

– When continuously drilling holes in concrete, let the right angle attachment cool down to room temperature according to the maximum number of holes stated in the table below.

| Drill bit diameter | | Maximum number of holes |
|--------------------|------|-------------------------|
| 1/8" - 3/16" | 5mm | 12 |
| 1/4" | 6mm | 12 |
| 5/16" | 8mm | 10 |
| 3/8" | 10mm | 10 |
| 1/2" | 12mm | 10 |
| 9/16" | 14mm | 8 |
| 5/8" | 16mm | 6 |
| 11/16" | 18mm | 5 |
| > 3/4" | 20mm | 3 |

Operating Instructions

During operation, ensure that you maintain a body position that assures that you can maintain control of the tool. The right angle attachment is designed to allow the user to get into tight spaces. However, it is important that the user not operate the tool in a way where he cannot maintain full control and balance.

When operating a Bosch SDS-Plus® rotary hammer with the right angle attachment installed, please follow guidelines (Fig. 4) for working in tight spaces.

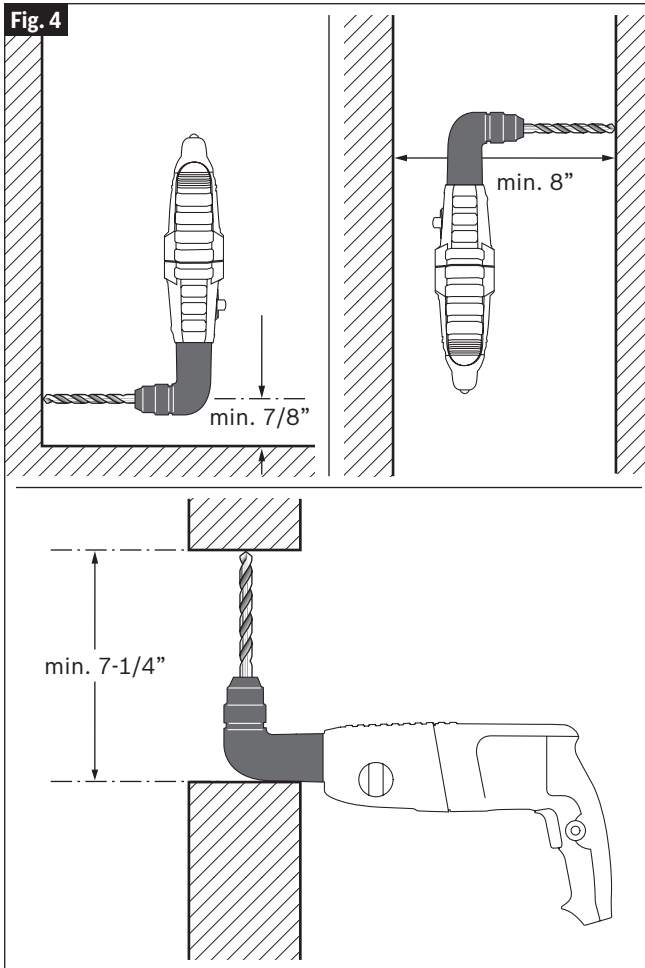

Save These Instructions

⚠ AVERTISSEMENT Lisez toutes les instructions et assurez-vous que vous les comprenez. Le non-respect de toutes les instructions figurant ci-dessous pourrait causer un choc électrique, un incendie et/ou des blessures corporelles graves.

CONSIGNES DE SÉCURITÉ IMPORTANTES ET INSTRUCTIONS D'UTILISATION

« CONSERVER CES INSTRUCTIONS »

Consignes de sécurité

Lisez et respectez toutes les consignes de sécurité et instructions du livret « Consignes de sécurité/d'utilisation » du marteau rotatif en plus des consignes de sécurité et instructions de ce mode d'emploi. Ces deux documents contiennent des renseignements qui couvrent la sécurité et l'utilisation correcte de l'outil.

Assurez-vous que la pièce à angle droit est installée correctement avant de mettre l'outil en marche. L'utilisateur pourrait subir une perte de contrôle en cas d'installation incorrecte.

Ne saisissez pas la pièce à angle droit avec les mains nues pendant l'emploi de l'outil ou immédiatement après avoir employé l'outil. Portez des gants de protection si vous devez la toucher. La surface de la pièce à angle droit peut être très chaude si elle a été utilisée pendant une période prolongée, et l'utilisateur pourrait se brûler en la touchant.

Pendant le fonctionnement, veillez à maintenir votre corps dans une position assurant que vous êtes en mesure de contrôler l'outil à tout moment. La pièce à angle droit est conçue pour permettre à l'utilisateur de travailler même dans des endroits exigus. Cependant, il est important que l'utilisateur n'utilise pas l'outil d'une manière telle qu'il ne puisse pas conserver un contrôle total de celui-ci tout en ayant une position du corps stable.

Débranchez la fiche de l'outil de la prise de courant avant de réaliser de quelconques montages, réglages ou changements d'accessoires. De telles mesures de prévention réduisent le risque de mise en marche accidentelle de l'outil.

Faites très attention lorsque vous changez un embout. Laissez l'embout refroidir si nécessaire avant de le retirer de l'outil, ou portez des gants de protection. L'embout peut devenir chaud pendant l'emploi et risquerait de brûler l'utilisateur en cas de contact direct avec la peau.

Assemblage

Conjointement avec le marteau rotatif Bosch SDS-Plus®, la pièce à angle droit est conçue pour permettre de réaliser des travaux dans des endroits exigus. Cette pièce est conçue pour être utilisée avec un marteau perforateur sur des matériaux tels que le béton, la brique et la pierre, ainsi que pour effectuer des per-

forations sans impact dans le bois, le métal, la céramique ou le plastique. La pièce à angle droit ne peut être utilisée que conjointement avec les marteaux rotatifs Bosch suivants, avec un collier de 50 mm de diamètre : 11253VSR, 11255VSR, 11536VSR, RH228VC, RH328VC, RH328VCQ.

Fig. 1

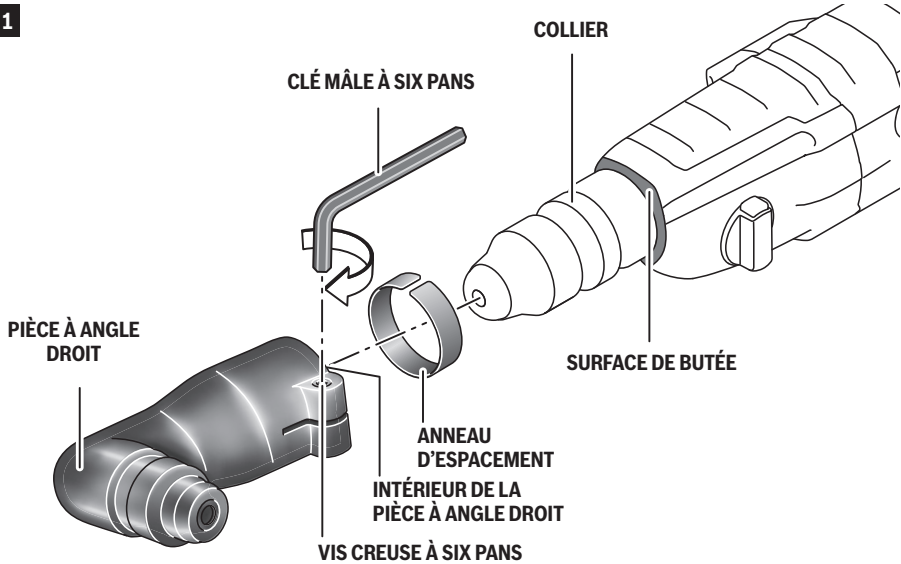

Débranchez la fiche de la prise de courant avant de réaliser de quelconques montages, réglages ou changements d'accessoires. De telles mesures de prévention réduisent le risque de mise en marche accidentelle de l'outil.

Retirez la poignée auxiliaire de l'outil électromécanique avant de monter la pièce à angle droit.

Veillez à ce qu'il n'y ait pas de graisse sur le collier du marteau rotatif et sur l'intérieur de la pièce à angle droit.

1. Faites glisser l'anneau d'espacement sur le collier jusqu'à ce qu'il s'enclenche. L'anneau d'espacement sécurise en place

la pièce à angle droit pour l'empêcher de tourner.

2. Placez la pièce à angle droit sur le collier jusqu'à la surface de butée du marteau rotatif et serrez la vis creuse à six pans en utilisant la clé mâle à six pans.

3. Vérifiez que la pièce à angle droit repose fermement contre la surface de contact du marteau rotatif.

REMARQUE : Rangez l'anneau d'espacement avec la pièce à angle droit après avoir fini de les utiliser.

Utilisation d'accessoires

Débranchez la fiche de la prise de courant avant de réaliser de quelconques montages, réglages ou changements d'accessoires. De telles mesures de prévention réduisent le risque de mise en marche accidentelle de l'outil.

Installation d'accessoires SDS-plus®

Nettoyez la tige d'insertion de l'embout de l'accessoire pour en retirer tous les débris pouvant s'y trouver, puis graissez-la légèrement avec un lubrifiant ou une huile légère.

Introduisez l'accessoire dans le mandrin à travers le pare-poussière tout en le tordant et en l'enfonçant jusqu'à ce qu'il se verrouille automatiquement en place. Tirez sur l'accessoire pour vous assurer qu'il est bien verrouillé dans le mandrin (Fig. 2).

Démontage d'accessoires SDS-plus®

Les accessoires peuvent être chauds après l'usage. Évitez tout contact avec la peau et utilisez des gants protecteurs appropriés ou un chiffon pour les déposer.

Pour retirer un accessoire, tirez le manchon de verrouillage vers l'arrière, et tenez-le en place dans cette position, et

tirez l'embout vers l'avant. Essayez tous les accessoires pour les nettoyer après les avoir retirés (Fig. 3).

Fig. 2

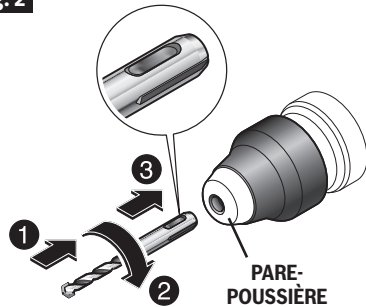
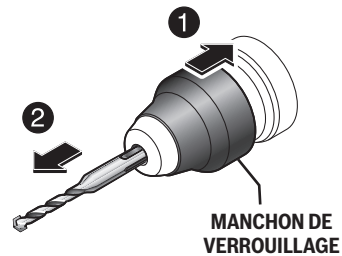

Fig. 3



Instructions d'utilisation

Portez des gants protecteurs si nécessaire. La pièce à angle droit peut devenir très chaude quand elle est utilisée pendant une période prolongée.

– Lorsque vous percez continuellement des trous dans du béton, laissez la pièce à angle droit refroidir jusqu'à la température ambiante en fonction du nombre maximum de trous indiqué dans le tableau ci-dessous.

| Diamètre de l'embout | | Nombre maximum de trous |
|----------------------|-------|-------------------------|
| 1/8 – 3/16 po | 5 mm | 12 |
| 1/4 po | 6 mm | 12 |
| 5/16 po | 8 mm | 10 |
| 3/8 po | 10 mm | 10 |
| 1/2 po | 12 mm | 10 |
| 9/16 po | 14 mm | 8 |
| 5/8 po | 16 mm | 6 |
| 11/16 po | 18 mm | 5 |
| > 3/4 po | 20 mm | 3 |

Instructions d'utilisation

Pendant le fonctionnement, veillez à maintenir votre corps dans une position assurant que vous êtes en mesure de contrôler l'outil à tout moment. La pièce à angle droit est conçue pour permettre à l'utilisateur de travailler même dans des endroits exigus. Cependant, il est important que l'utilisateur n'utilise pas l'outil

d'une manière telle qu'il ne puisse pas conserver un contrôle total de celui-ci tout en ayant une position du corps stable.

Lorsque vous utilisez un marteau rotatif Bosch SDS-Plus® avec la pièce à angle droit installée, veuillez suivre les directives ci-dessous (Fig. 4) pour travailler dans des endroits exigus.

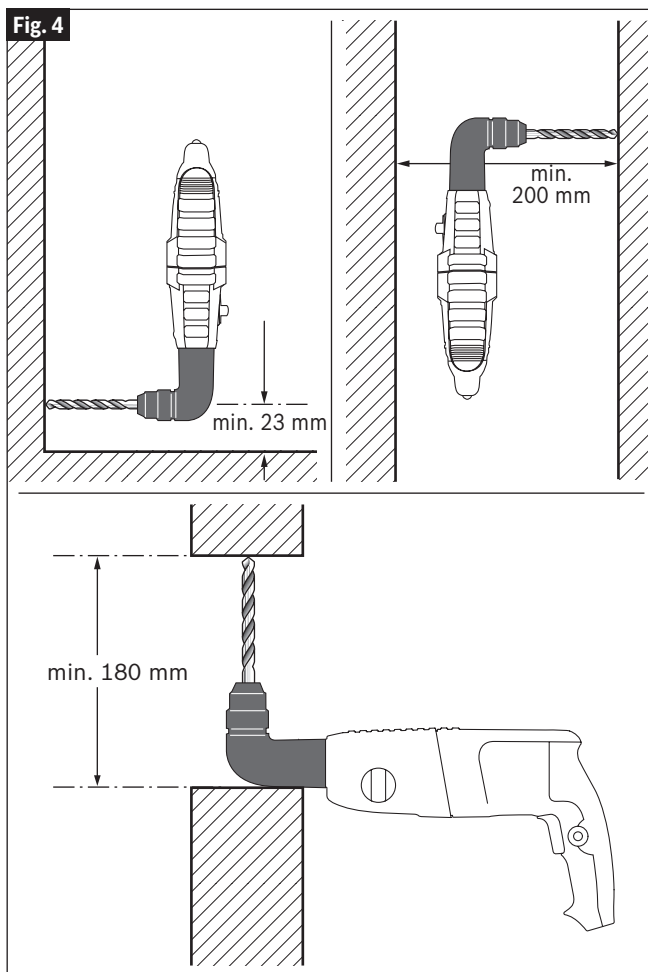

Conserver ces instructions

⚠ ADVERTENCIA

Lea y entienda todas las instrucciones. Si no se siguen todas las instrucciones que aparecen a continuación, el resultado podría ser descargas eléctricas, incendio y/o lesiones corporales graves.

INSTRUCCIONES IMPORTANTES DE SEGURIDAD Y UTILIZACIÓN “GUARDE ESTAS INSTRUCCIONES”

Normas de seguridad

Lea y siga todas las instrucciones del manual de utilización y seguridad del martillo rotativo, además de las instrucciones contenidas en este manual. Ambos documentos contienen información que cubre la seguridad y la utilización apropiada de la herramienta.

Asegúrese de que el aditamento de ángulo recto esté instalado correctamente antes de utilizar la herramienta. El usuario podría sufrir una pérdida de control si el aditamento está instalado incorrectamente.

No agarre el aditamento de ángulo recto con las manos desnudas durante su uso o inmediatamente después de usarlo. Si es necesario, use guantes protectores. Es posible que la superficie del aditamento de ángulo recto se ponga caliente durante el uso prolongado y queme al usuario.

Durante la utilización de la unidad, asegúrese de mantener una posición del

cuerpo que asegure que usted puede mantener el control de la herramienta.

El aditamento de ángulo recto está diseñado para permitir al usuario acceder a espacios estrechos. Sin embargo, es importante que el usuario no utilice la herramienta de manera que no pueda mantener un control y un equilibrio completos.

Desconecte el enchufe de la herramienta de la fuente de alimentación antes de realizar cualquier ensamblaje o ajuste, o cambiar accesorios. Dichas medidas preventivas reducen el riesgo de arrancar accidentalmente la herramienta.

Tenga cuidado cuando haga cambios de broca. Si es necesario, deje que la broca se enfríe antes de retirarla de la herramienta o use guantes protectores. Es posible que la broca se ponga caliente durante el uso y potencialmente queme al usuario mientras la maneja.

Ensamblaje

En combinación con un martillo rotativo Bosch SDS-Plus®, el aditamento de ángulo recto está diseñado para trabajar en espacios estrechos. El aditamento está diseñado para usarlo con el fin de taladrar con percusión en concreto, ladrillo y piedra, y para taladrar sin

percusión en madera, metal, cerámica o plástico. El aditamento de ángulo recto sólo se puede utilizar en combinación con los siguientes martillos rotativos Bosch con un diámetro de collarín de 50 mm: 11253VSR, 11255VSR, 11536VSR, RH228VC, RH328VC y RH328VCQ.

Fig. 1

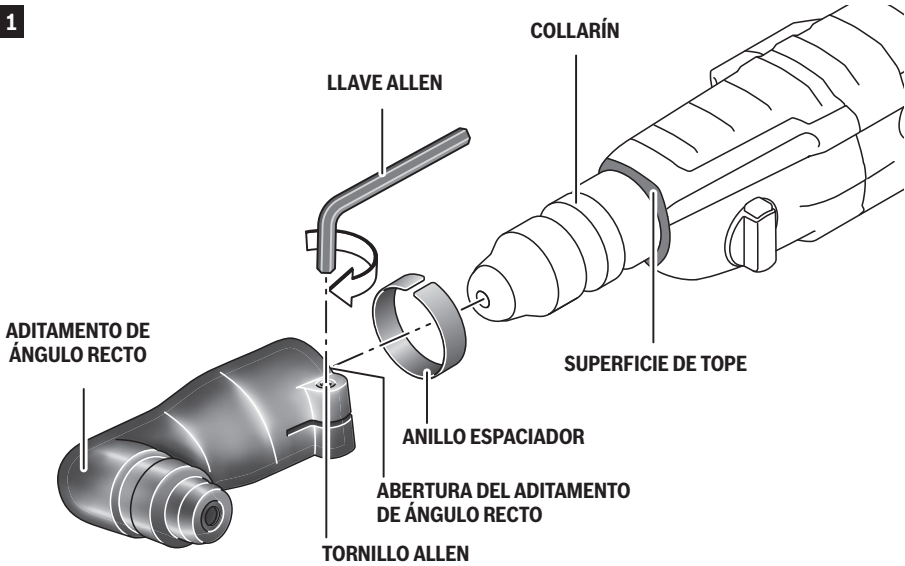

Desconecte el enchufe de la fuente de alimentación antes de realizar cualquier ensamblaje o ajuste, o cambiar accesorios. Dichas medidas preventivas de seguridad reducen el riesgo de arrancar accidentalmente la herramienta.

Retire el mango auxiliar de la herramienta eléctrica antes de montar el aditamento de ángulo recto.

Mantenga el collarín del martillo rotativo y la abertura del aditamento de ángulo recto libres de grasa.

1. Deslice el anillo espaciador sobre el col-

larín hasta que se acople. El anillo espaciador sujeta firmemente el aditamento de ángulo recto para impedir que gire.

2. Ponga el aditamento de ángulo recto sobre el collarín hacia arriba hasta la superficie de tope del martillo rotativo y apriete el tornillo Allen utilizando la llave Allen.

3. Asegúrese de que el aditamento de ángulo recto esté firmemente asentado contra la superficie de contacto del martillo rotativo.

NOTA: Almacene el anillo espaciador junto con el aditamento después del uso.

Utilización de accesorios

Desconecte el enchufe de la fuente de alimentación antes de realizar cualquier ensamblaje o ajuste, o cambiar accesorios. Dichas medidas preventivas de seguridad reducen el riesgo de arrancar accidentalmente la herramienta.

Instalación de accesorios SDS-plus®

Limpie el extremo de inserción del vástago del accesorio para quitar los residuos que éste pueda tener y luego engráselo ligeramente con un aceite o lubricante ligero.

Inserte el accesorio en el mandril a través del protector antipolvo, a la vez que lo hace girar y lo empuja hacia dentro hasta que quede fijo automáticamente en su sitio. Jale el accesorio hacia fuera para asegurarse de que ha quedado fijo en el mandril (Fig. 2).

Remoción de accesorios SDS-plus®

Es posible que los accesorios estén calientes después de usarlos. Evite el contacto con la piel y use guantes de protección o un paño protector adecuados para retirar dichos accesorios.

Para retirar un accesorio, jale el manguito de fijación hacia atrás y jale la broca hacia delante. Todos los accesorios se deberán

limpiar con un paño después de retirarlos (Fig. 3).

Fig. 2

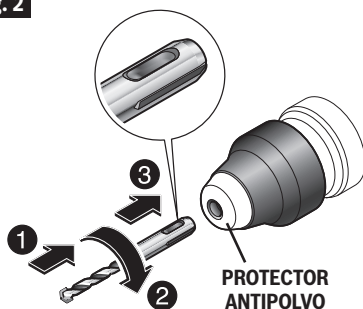
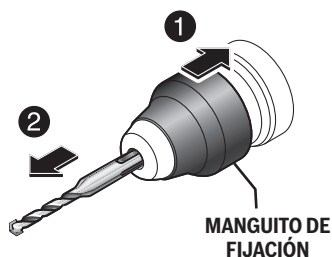

Fig. 3



Instrucciones de utilización

Si es necesario, use guantes protectores.

Es posible que el aditamento de ángulo recto se ponga caliente cuando se utilice durante períodos de tiempo prolongados.

– Cuando taladre continuamente agujeros en concreto, deje que el aditamento de ángulo recto se enfríe hasta temperatura ambiente de acuerdo con el número máximo de agujeros que se indica en la tabla que aparece a continuación.

| Diámetro de la broca taladradora | | Número máximo de agujeros |
|----------------------------------|-------|---------------------------|
| 1/8 – 3/16 de pulgada | 5 mm | 12 |
| 1/4 de pulgada | 6 mm | 12 |
| 5/16 de pulgada | 8 mm | 10 |
| 3/8 de pulgada | 10 mm | 10 |
| 1/2 de pulgada | 12 mm | 10 |
| 9/16 de pulgada | 14 mm | 8 |
| 5/8 de pulgada | 16 mm | 6 |
| 11/16 de pulgada | 18 mm | 5 |
| > 3/4 de pulgada | 20 mm | 3 |

Instrucciones de utilización

Durante la utilización, asegúrese de mantener una posición del cuerpo que asegure que usted puede mantener el control de la herramienta. El aditamento de ángulo recto está diseñado para permitir al usuario acceder a espacios estrechos. Sin embargo, es importante que el usuario no utilice la herramienta de manera que

no pueda mantener un control y un equilibrio completos.

Cuando utilice un martillo rotativo Bosch SDS-Plus® con el aditamento de ángulo recto instalado, por favor, siga las pautas (Fig. 4) para trabajar en espacios estrechos.

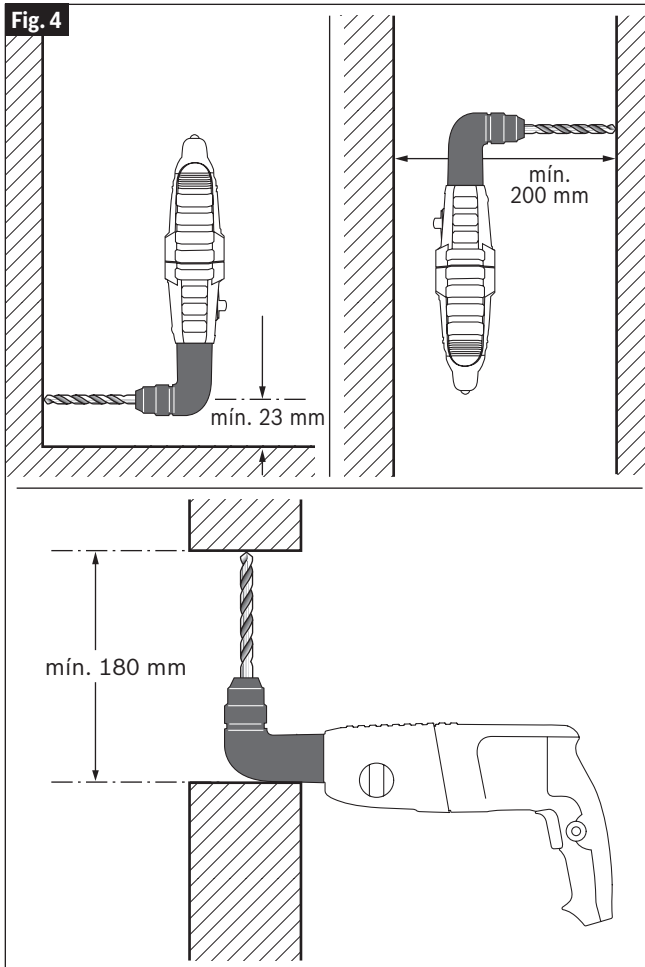

Guarde estas instrucciones



Notes:
Remarques :
Notas:



Notes:
Remarques :
Notas:

LIMITED WARRANTY OF BOSCH PORTABLE AND BENCHTOP POWER TOOLS

Robert Bosch Tool Corporation ("Seller") warrants to the original purchaser only, that all BOSCH portable and benchtop power tools will be free from defects in material or workmanship for a period of one year from date of purchase. SELLER'S SOLE OBLIGATION AND YOUR EXCLUSIVE REMEDY under this Limited Warranty and, to the extent permitted by law, any warranty or condition implied by law, shall be the repair or replacement of parts, without charge, which are defective in material or workmanship and which have not been misused, carelessly handled, or misrepaired by persons other than Seller or Authorized Service Station. To make a claim under this Limited Warranty, you must return the complete portable or benchtop power tool product, transportation prepaid, to any BOSCH Factory Service Center or Authorized Service Station. For Authorized BOSCH Power Tool Service Stations, please refer to your phone directory.

THIS LIMITED WARRANTY DOES NOT APPLY TO ACCESSORY ITEMS SUCH AS CIRCULAR SAW BLADES, DRILL BITS, ROUTER BITS, JIGSAW BLADES, SANDING BELTS, GRINDING WHEELS AND OTHER RELATED ITEMS.

ANY IMPLIED WARRANTIES SHALL BE LIMITED IN DURATION TO ONE YEAR FROM DATE OF PURCHASE. SOME STATES IN THE U.S., SOME CANADIAN PROVINCES DO NOT ALLOW LIMITATIONS ON HOW LONG AN IMPLIED WARRANTY LASTS, SO THE ABOVE LIMITATION MAY NOT APPLY TO YOU.

IN NO EVENT SHALL SELLER BE LIABLE FOR ANY INCIDENTAL OR CONSEQUENTIAL DAMAGES (INCLUDING BUT NOT LIMITED TO LIABILITY FOR LOSS OF PROFITS) ARISING FROM THE SALE OR USE OF THIS PRODUCT. SOME STATES IN THE U.S. AND SOME CANADIAN PROVINCES DO NOT ALLOW THE EXCLUSION OR LIMITATION OF INCIDENTAL OR CONSEQUENTIAL DAMAGES, SO THE ABOVE LIMITATION OR EXCLUSION MAY NOT APPLY TO YOU.

THIS LIMITED WARRANTY GIVES YOU SPECIFIC LEGAL RIGHTS, AND YOU MAY ALSO HAVE OTHER RIGHTS WHICH VARY FROM STATE TO STATE IN THE U.S., PROVINCE TO PROVINCE IN CANADA AND FROM COUNTRY TO COUNTRY.

THIS LIMITED WARRANTY APPLIES ONLY TO PORTABLE AND BENCHTOP ELECTRIC TOOLS SOLD WITHIN THE UNITED STATES OF AMERICA, CANADA AND THE COMMONWEALTH OF PUERTO RICO. FOR WARRANTY COVERAGE WITHIN OTHER COUNTRIES, CONTACT YOUR LOCAL BOSCH DEALER OR IMPORTER.

GARANTIE LIMITÉE DES OUTILS ÉLECTRIQUES PORTATIFS ET D'ÉTABLI BOSCH

Robert Bosch Tool Corporation (le « vendeur ») garantit à l'acheteur initial seulement que tous les outils électriques portatifs et d'établi BOSCH seront exempts de vices de matériaux ou d'exécution pendant une période d'un an depuis la date d'achat. LA SEULE OBLIGATION DU VENDEUR ET LE SEUL RECOURS DE L'ACHETEUR sous la présente garantie limitée, et en autant que la loi le permette sous toute garantie ou condition implicite qui en découlerait, sera l'obligation de remplacer ou réparer gratuitement les pièces défectueuses matériellement ou comme fabrication, pourvu que lesdites défectuosités ne soient pas attribuables à un usage abusif ou à quelque réparation bricolée par quelqu'un d'autre que le vendeur ou le personnel d'une station-service agréée. Pour présenter une réclamation en vertu de cette garantie limitée, vous devez renvoyer l'outil électrique portatif ou d'établi complet, port payé, à tout centre de service agréé ou centre de service usine. Veuillez consulter votre annuaire téléphonique pour les adresses.

LA PRÉSENTE GARANTIE NE S'APPLIQUE PAS AUX ACCESSOIRES TELS QUE LAMES DE SCIÉS CIRCULAIRES, MÊCHES DE PERCEUSES, FERS DE TOUPIES, LAMES DE SCIÉS SAUTEUSES, COURROIS DE PONÇAGE, MEULES ET AUTRES ARTICLES DU GENRE.

TOUTE GARANTIE IMPLICITE SERA LIMITÉE COMME DURÉE À UN AN À COMPTER DE LA DATE D'ACHAT. CERTAINS ÉTATS AMÉRICAINS, CERTAINES PROVINCES CANADIENNES N'ADMETTANT PAS LE PRINCIPE DE LA LIMITATION DE LA DURÉE DES GARANTIES IMPLICITES, IL EST POSSIBLE QUE LES LIMITATIONS CI-DESSUS NE S'APPLIQUENT PAS À VOTRE CAS.

EN AUCUN CAS LE VENDEUR NE SAURAIT ÊTRE TENU POUR RESPONSABLE DES INCIDENTS OU DOMMAGES INDIRECTS (INCLUANT, MAIS NE SE LIMITANT PAS AUX PERTES DE PROFITS) CONSÉQUENTS À LA VENTE OU L'USAGE DE CE PRODUIT. CERTAINS ÉTATS AMÉRICAINS ET CERTAINES PROVINCES CANADIENNES N'ADMETTANT PAS LE PRINCIPE DE LA LIMITATION NI L'EXCLUSION DES DOMMAGES INDIRECTS ET CONSÉQUENTIELS, IL EST POSSIBLE QUE LES LIMITATIONS OU EXCLUSIONS CI-DESSUS NE S'APPLIQUENT PAS À VOTRE CAS.

LA PRÉSENTE GARANTIE VOUS ACCORDE DES DROITS BIEN DÉTERMINÉS, Y COMPRIS POSSIBLEMENT CERTAINS DROITS VARIABLES DANS LES DIFFÉRENTS ÉTATS AMÉRICAINS, PROVINCES CANADIENNE ET DE PAYS À PAYS.

CETTE GARANTIE LIMITÉE NE S'APPLIQUE QU'AUX OUTILS ÉLECTRIQUES PORTATIFS ET D'ÉTABLI VENDUS AUX ÉTATS-UNIS D'AMÉRIQUE, AU CANADA ET AU COMMONWEALTH DE PORTO RICO. POUR COUVERTURE DE GARANTIE DANS LES AUTRES PAYS, CONTACTEZ VOTRE IMPORTATEUR OU REVENDEUR BOSCH LOCAL.

GARANTIA LIMITADA PARA HERRAMIENTAS MECANICAS PORTATILES Y PARA TABLERO DE BANCO BOSCH

Robert Bosch Tool Corporation ("el Vendedor") garantiza, únicamente al comprador original, que todas las herramientas mecánicas portátiles y para tablero de banco BOSCH estarán libres de defectos de material o de fabricación durante un periodo de un año a partir de la fecha de compra. LA ÚNICA OBLIGACION DEL VENDEADOR Y EL RECURSO EXCLUSIVO QUE USTED TIENE bajo esta Garantía Limitada y, hasta donde la ley lo permita, bajo cualquier garantía o condición implícita por ley, consistirá en la reparación o sustitución sin costo de las piezas que presenten defectos de material o de fabricación y que no hayan sido utilizadas incorrectamente, manejadas descuidadamente o reparadas incorrectamente por personas que no sean el Vendedor o una Estación de servicio autorizada. Para efectuar una reclamación bajo esta Garantía Limitada, usted debe devolver el producto, que consiste en la herramienta mecánica portátil o para tablero de banco completa, con el transporte pagado, a cualquier Centro de servicio de fábrica o Estación de servicio autorizada. Para Estaciones de servicio autorizadas de herramientas mecánicas BOSCH, por favor, consulte el directorio telefónico.

ESTA GARANTIA LIMITADA NO SE APLICA A ARTICULOS ACCESORIOS TALES COMO HOJAS PARA SIERRAS CIRCULARES, BROCAS PARA TALADROS, BROCAS PARA FRESADORAS, HOJAS PARA SIERRAS DE VAIVÉN, CORREAS PARA LIJAR, RUEDAS DE AMOLAR Y OTROS ARTICULOS RELACIONADOS.

TODAS LAS GARANTIAS IMPLICITAS TENDRAN UNA DURACION LIMITADA A UN AÑO A PARTIR DE LA FECHA DE COMPRA. ALGUNOS ESTADOS DE LOS EE.UU. Y ALGUNAS PROVINCIAS CANADIENSES NO PERMITEN LIMITACIONES EN CUANTO A LA DURACION DE UNA GARANTIA IMPLICITA, POR LO QUE ES POSIBLE QUE LA LIMITACION ANTERIOR NO SEA APLICABLE EN EL CASO DE USTED.

EL VENDEADOR NO SERA RESPONSABLE EN NINGUN CASO DE NINGUN DAÑO INCIDENTAL O EMERGENTE (INCLUYENDO PERO NO LIMITADO A RESPONSABILIDAD POR PERDIDA DE BENEFICIOS) QUE SE PRODUZCA COMO CONSECUENCIA DE LA VENTA O UTILIZACION DE ESTE PRODUCTO. ALGUNOS ESTADOS DE LOS EE.UU. Y ALGUNAS PROVINCIAS CANADIENSES NO PERMITEN LA EXCLUSION O LIMITACION DE LOS DAÑOS INCIDENTALES O EMERGENTES, POR LO QUE ES POSIBLE QUE LA LIMITACION O EXCLUSION ANTERIOR NO SEA APLICABLE EN EL CASO DE USTED.

ESTA GARANTIA LIMITADA LE CONFIERE A USTED DERECHOS LEGALES ESPECIFICOS Y ES POSIBLE QUE USTED TAMBIEN TENGA OTROS DERECHOS QUE VARIAN DE ESTADO A ESTADO EN LOS EE.UU., DE PROVINCIA A PROVINCIA EN CANADA Y DE UN PAIS A OTRO.

ESTA GARANTIA LIMITADA SE APLICA SOLAMENTE A HERRAMIENTAS ELECTRICAS PORTATILES Y PARA TABLERO DE BANCO VENDIDAS EN LOS ESTADOS UNIDOS DE AMERICA, CANADA Y EL ESTADO LIBRE ASOCIADO DE PUERTO RICO. PARA COBERTURA DE GARANTIA EN OTROS PAISES, PONGASE EN CONTACTO CON SU DISTRIBUIDOR O IMPORTADOR LOCAL DE BOSCH.

© Robert Bosch Tool Corporation 1800 W. Central Road Mt. Prospect, IL 60056-2230

Exportado por: Robert Bosch Tool Corporation Mt. Prospect, IL 60056-2230, E.U.A.

Importado en México por: Robert Bosch, S.A. de C.V., Calle Robert Bosch No. 405, Zona Industrial, Toluca, Edo. de México, C.P. 50070, Tel. (722) 2792300

160992A0H3 10/13

