

Please read and save these instructions. Read this operating manual carefully before starting to assemble, install, operate or maintain the product. Follow all the safety information to protect yourself and others. Please make sure to comply with instructions. Any failure to follow the safety instructions could cause serious personal injury and/or property destruction. Keep these Instructions for future reference.

Dayton® Oil Change Systems

Description

Dayton oil change systems have a wide range of numerous applications where there are non-abrasive fluids compatible with pump wet-end construction component materials, ranging from the transfer of water to the transfer of oil for cars, trucks, and farm equipment. The pump requires minimal maintenance. Additionally, the motor is protected from overheating and damage. It shuts off with sudden rises in temperature and can be manually restarted after cooling down.

The pump is made from high-quality, durable materials, including: thermoplastic for the pump housing and a non-clog rubber impeller.

Unpacking and Inspection

Handle carefully. Check the packing list to account for all items. Visually inspect for shipping damage. If damaged, immediately file a claim with the Carrier

WARNING Excessive heat may trigger the thermal breaker. When the motor temperature drops, the thermal breaker may restart the pump without warning.

General Safety Information READ AND FOLLOW SAFETY INSTRUCTIONS

Carefully read and understand all the safety instructions on the pump or in this manual to avoid the risk of serious bodily injury and/or property damage.

Performance

Model	GPM of Water @ Total Feet of Head				Shutoff (Ft.)
	5'	10'	20'	30'	
3ACA7	3.7	3.4	2.6	1.3	40'
3ACA8	3.7	3.4	2.6	1.3	40'

Specifications

Model	HP	Volts	Max. Amps	RPM	Dimensions			Wt.
					H	W	L	
3ACA7	1/12	12VDC	7.5	4000	15.7"	11.8"	11.8"	5.5lbs
3ACA8	1/12	12VDC	7.5	4000	21"	8.7"	13.4"	7.0lbs

Model	Length Cord(FT)	Power Cord End	Max Temp	Max Viscosity	Max Suction Lift	Reverse Switch	Motor Type	Tank Capacity	*Port Size
3ACA7	7.8	Clips	185°F	3000	7.5"	YES	TEFC	3.5Gal	3/8"NPT / 3/4"GH
3ACA8	7.8	Clips	185°F	3000	7.5"	N/A	TEFC	4.0Gal	3/8"NPT / 3/4"GH

* Dual port design allows inlet and outlet to connection to 3/8" (M)NPT or 3/4" female garden hose fittings

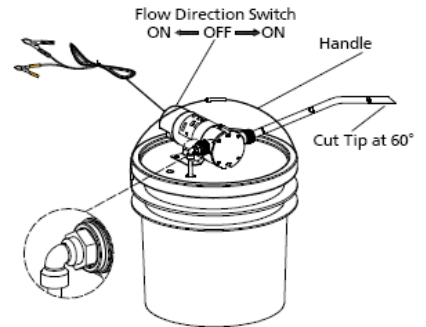

Figure 1-3ACA7

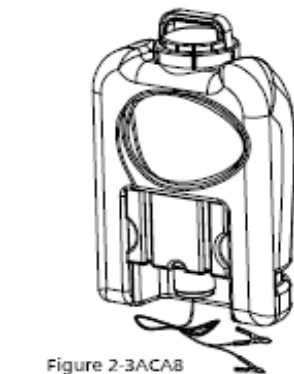

Figure 2-3ACA8

NOTE: Before turning on the pump, be sure to secure the discharge line. If it is not secured, the discharge line could flail erratically, potentially causing injury to you or others and/or property damage. Before attempting service, unplug the power and release all pressure by draining all water within the system. Inspect and do routine maintenance on the pump and system on a regular basis. Keep debris and foreign objects away from the unit.

CAUTION Read these safety instructions before installing, operating, or servicing this pump.

WARNING Explosion hazard. Bilge or motor area must be vented of explosive gases before starting motor. Pump switch must be in the position of OFF before connecting or disconnecting battery clips.

CAUTION Pump may restart without warning. This pump is equipped with an automatic thermal circuit breaker. If motor overloads, the pump will stop automatically, disconnect from battery and allow the motor to cool. The thermal breaker will automatically reset when the motor cools. Failure to disconnect the pump from the battery after the thermal breaker trips will cause the pump to restart without warning.

Dayton® Oil Change Systems

General Safety Information (Continued)

- Follow all required electrical and safety codes when wiring an electrically driven pump.
- Ensure the power source is compatible with the requirements of your equipment.
- A qualified electrician should do all wiring.
- Avoid kinking the power cord. If any cords are worn, repair or replace them immediately.

PERSONAL SAFETY CONCERNS

- Always wear safety glasses when working on pumps.
- Make work area and shop child safe—utilize master switches and locks, and remove all keys.
- Keep work area well-lighted.
- Keep others at a safe distance away while at working.
- Keep work area clean and tidy, and put all unused tools and equipment away.
- Never touch or handle the pump, while plugged in, with wet hands or when standing in water or on a damp surface.

⚠ WARNING *These pumps are not approved for use in swimming pools, recreational water installations, decorative fountains, or any installation where human contact with the pumped fluid is common*

Installation and Operation

⚠ WARNING *Burn hazard. eated burns. Wear protective gloves, clothing and safety glasses during the oil changing process. Failure to do so may cause personal injury.*

NOTE: The pump is suitable for automatic transmission fluids, antifreeze solutions, and low viscosity gear lubes.

- For 3ACA7, connect 1/4" tube to pump inlet by pressing tube in to pump inlet fitting elbow tightly. (This tube has already installed in 3ACA8.)
- Properly set system by the oil needs transfer as engine. Make sure the system has installed stably.

NOTE: Protect the pump from rain, because the pump it is NOT waterproof.

- Inspect hoses thoroughly before each use, making certain that all connections are secure and the hoses are in good condition.

- Turn the pump switch off (3ACA7)
- With the engine off, remove the dipstick, and insert the 1/4inches oil probe through the dipstick tube to the bottom of oil pan, add an inch and mark the probe. Reset the probe near to the bottom of oil pan.

NOTE: NEVER RUN THE PUMP DRY! The systems require oil for lubrication.

- Connecting the power supply by clamp the power-leads'alligator clips to a 12V DC battery (red to positive; black to negative).
- For 3ACA8, system will be on and start pumping oil. For 3ACA7, turn on the pump by switch on the rocker switch near the motor on fig 1. (make sure the switch set on the flow require direction). Watch for flow in the probe. If no flow appears in 15 seconds, check the probe for sediment blockage. Clean the probe and reset it 1/4" off the pan bottom.

- The pump will speed up when the oil has been removed. Normal 5-quart pumps out takes about 10 minutes.

- Switch off the oil pump (3ACA7) and disconnect power leads from battery.

NOTE: Turn off the motor, and then remove alligator clips from the battery.

- Remove probe from dipstick tube while wiping with a rag to prevent oil drips.

Note: For 3ACA7, This system been designed for dual flow directions. press the switch in the direction of required flow as indicated by the switch arrows.

Note: 3ACA7 flow directions show as switch arrow.

Maintenance

⚠ WARNING *This pump is designed to andle materials which could cause illness or disease through direct e posture. Wear adequate protective clothing when working on the pump or piping.*

Impeller Replacement and Wear Plate Maintenance

- Remove the 4 body screws, the O-Ring, and the impeller (See Figure 3).

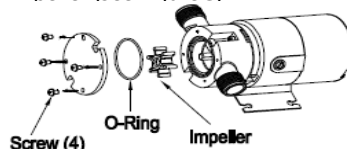

Figure 3 – Disassembly

- Inspect the inside of the pump body and clean, if necessary.

- Remove the elliptical wear plate if worn (See Figure 4).

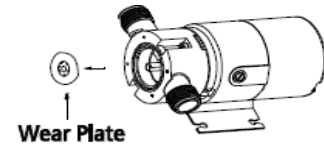

Figure 4 – Remove Wear Plate

- Reinsert the elliptical wear plate in the body bore with the unworn surface toward the impeller (See Figure 5).

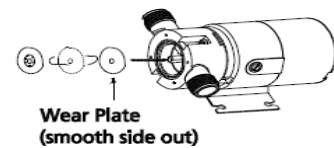

Figure 5 – Install Wear Plate

- To ease installation of the impeller, lightly grease the inside of the pump housing with a lithium-based grease (See Figure 6). Other types of grease could damage the impeller.

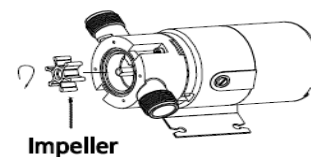

Figure 6 – Install Impeller

- Line up the flat area on the motor shaft with the flat area on the inside of the impeller insert.

- Using a clockwise twist to bend the impeller blades in the direction of the motor rotation, push the impeller into the pump body.

- Install the O-Ring and the cover plate (See Figure 7). If the cover plate is worn, reverse the plate so the unworn side faces the impeller.

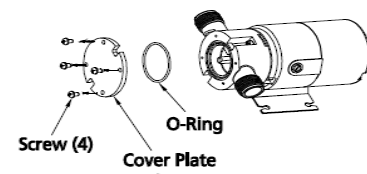

Figure 7 – Reassemble Pump

- Tighten the body screws, evenly and moderately at first, until all the screws are snug. Then retighten them to firmly attach the cover. Do not over tighten.

Models:3ACA7 and 3ACA8

Troubleshooting Chart

Symptom	Possible Cause(s)	Corrective Action
Fails to pump water	1. Pump was not primed properly	1. Be sure the pump body is full of water (See priming instructions), add more oil to the pump, if necessary
	2. Pump speed is too slow	2. Check the voltage at the motor terminals and at the meter when the pump is running. If the reading is low, consult the wiring instructions or check with your local electric company. Also double check for loose connections
	3. Total head is too high	3. A pump that is intended for higher head service is required
	4. Suction lift is excessive	4. Place the pump closer (vertically) to the water source. Ensure the suction line is long enough
	5. Air leaking into suction line	5. Inspect and repair the suction line
	6. Water level drops when pumping, exposing suction inlet	6. Check the water supply. Add more suction line to keep the inlet submerged and under water
Reduced flow capacity and/or head pressure	1. Air pockets or leaks in suction line or connections	1. Inspect and repair the suction line and connections
	2. Clogged impeller	2. Remove and clean the impeller
	3. Foot valve strainer is clogged or too small	3. Use a larger foot valve, or clean the strainer
	4. Suction pipe not submerged deep enough	4. Add onto the suction line to keep it submerged and below the water level
	5. Suction lift is too great ²	5. Place the pump closer (vertically) to the water level; pump is too high
	6. Pressure/head required exceeds capacity of pump	6. A larger pump is required
	7. Worm impeller or defective parts	7. Order replacement parts, using the repair parts list on Page 6

For Repair Parts, call 1-800-323-0620

24 hours a day - 365 days a year

Please provide following information:

- Model number
- Serial number (if any)
- Part description and number as shown in parts list

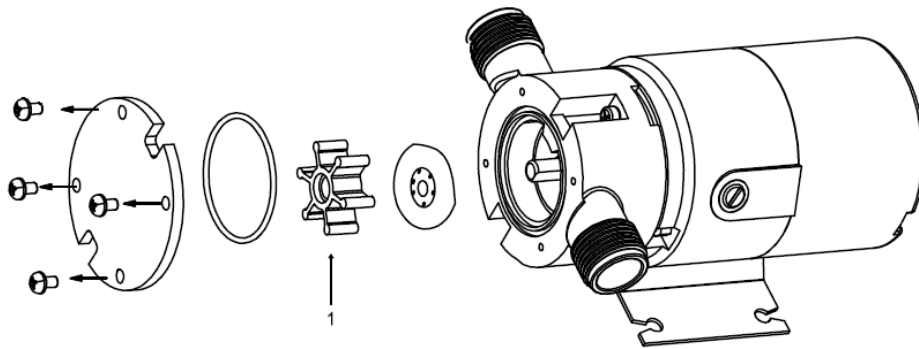

E
N
G
L
I
S
H

Figure 8 – Repair Parts Illustration for oil change systems

Repair Parts List for oil change systems

Ref. No.	Description	Part No. for Pump Models		Quantity
		3ACA7	3ACA8	
1	Impeller	3ACD9	3ACD9	1

Models:3ACA7 and 3ACA8

LIMITED WARRANTY

DAYTON ONE-YEAR LIMITED WARRANTY. DAYTON OIL CHANGE SYSTEMS, MODELS COVERED IN THIS MANUAL, ARE WARRANTED BY DAYTON ELECTRIC MFG. CO. (DAYTON) TO THE ORIGINAL USER AGAINST DEFECTS IN WORKMANSHIP OR MATERIALS UNDER NORMAL USE FOR ONE YEAR AFTER DATE OF PURCHASE. ANY PART WHICH IS DETERMINED TO BE DEFECTIVE IN MATERIAL OR WORKMANSHIP AND RETURNED TO AN AUTHORIZED SERVICE LOCATION, AS DAYTON DESIGNATES, SHIPPING COSTS PREPAID, WILL BE, AS THE EXCLUSIVE REMEDY, REPAIRED OR REPLACED AT DAYTON'S OPTION. FOR LIMITED WARRANTY CLAIM PROCEDURES, SEE "PROMPT DISPOSITION" BELOW. THIS LIMITED WARRANTY GIVES PURCHASERS SPECIFIC LEGAL RIGHTS WHICH VARY FROM JURISDICTION TO JURISDICTION.

LIMITATION OF LIABILITY. TO THE EXTENT ALLOWABLE UNDER APPLICABLE LAW, DAYTON'S LIABILITY FOR CONSEQUENTIAL AND INCIDENTAL DAMAGES IS EXPRESSLY DISCLAIMED. DAYTON'S LIABILITY IN ALL EVENTS IS LIMITED TO AND SHALL NOT EXCEED THE PURCHASE PRICE PAID.

WARRANTY DISCLAIMER. A DILIGENT EFFORT HAS BEEN MADE TO PROVIDE PRODUCT INFORMATION AND ILLUSTRATE THE PRODUCTS IN THIS LITERATURE ACCURATELY; HOWEVER, SUCH INFORMATION AND ILLUSTRATIONS ARE FOR THE SOLE PURPOSE OF IDENTIFICATION, AND DO NOT EXPRESS OR IMPLY A WARRANTY THAT THE PRODUCTS ARE MERCHANTABLE, OR FIT FOR A PARTICULAR PURPOSE, OR THAT THE PRODUCTS WILL NECESSARILY CONFORM TO THE ILLUSTRATIONS OR DESCRIPTIONS. EXCEPT AS PROVIDED BELOW, NO WARRANTY OR AFFIRMATION OF FACT, EXPRESSED OR IMPLIED, OTHER THAN AS STATED IN THE "LIMITED WARRANTY" ABOVE IS MADE OR AUTHORIZED BY DAYTON.

Technical Advice and Recommendations, Disclaimer. Notwithstanding any past practice or dealings or trade custom, sales shall not include the furnishing of technical advice or assistance or system design. Dayton assumes no obligations or liability on account of any unauthorized recommendations, opinions or advice as to the choice, installation or use of products.

Product Suitability. Many jurisdictions have codes and regulations governing sales, construction, installation, and/or use of products for certain purposes, which may vary from those in neighboring areas. While attempts are made to assure that Dayton products comply with such codes, Dayton cannot guarantee compliance, and cannot be responsible for how the product is installed or used. Before purchase and use of a product, review the product applications, and all applicable national and local codes and regulations, and be sure that the product, installation, and use will comply with them.

Certain aspects of disclaimers are not applicable to consumer products; e.g., (a) some jurisdictions do not allow the exclusion or limitation of incidental or consequential damages, so the above limitation or exclusion may not apply to you; (b) also, some jurisdictions do not allow a limitation on how long an implied warranty lasts, consequently the above limitation may not apply to you; and (c) by law, during the period of this Limited Warranty, any implied warranties of implied merchantability or fitness for a particular purpose applicable to consumer products purchased by consumers, may not be excluded or otherwise disclaimed.

Prompt Disposition. A good faith effort will be made for prompt correction or other adjustment with respect to any product which proves to be defective within limited warranty. For any product believed to be defective within limited warranty, first write or call dealer from whom the product was purchased. Dealer will give additional directions. If unable to resolve satisfactorily, write to Dayton at address below, giving dealer's name, address, date, and number of dealer's invoice, and describing the nature of the defect. Title and risk of loss pass to buyer on delivery to common carrier. If product was damaged in transit to you, file claim with carrier.

Manufactured for Dayton Electric Mfg. Co., 100 Grainger Parkway, Lake Forest, IL 60045 USA

Por favor lea y guarde estas instrucciones. Por favor, lea este manual de instrucciones detenidamente antes de empezar a montar, instalar, operar o mantener este producto. Seguir todas informaciones de seguridad puede proteger a usted mismo y a otros. Por favor, asegúrese de cumplir las instrucciones. El no cumplir con las instrucciones podría causar lesiones corporales graves y / o la destrucción de bienes. Guarde bien este manual de instrucciones para su futura referencia.

Dayton® Sistema de Cambio de Aceite

Descripción

Dayton sistema de cambio de aceite tienen una amplia gama de numerosas aplicaciones en las que no hay fluidos abrasivos compatible con materiales de componente de construcción del extremo mojado de bomba, que van desde la transferencia de agua a la transferencia de petróleo para automóviles, camiones, y equipo agrícola. La bomba no requiere mantenimiento mínimo. Además, el motor está protegido contra el sobrecalentamiento y daño. Se apaga con el repentino aumento de la temperatura y puede ser reiniciado manualmente después de enfriamiento.

La bomba está hecha de alta calidad, duraderas materiales, incluyen: termoplásticos para la sobrecubierta de la bomba y un impulsor de no-obstruir goma pump housing and a non-clog rubber impeller.

Desembalaje e Inspección

Manipule con cuidado. Compruebe la lista de embalaje para tener en cuenta todos los elementos. Inspeccione visualmente el daño de la navegación. Si están dañadas, de inmediato presentan una reclamación con el Portador.

PRECAUCION El calor excesivo pueden desencadenar integrante de la sobrecarga térmica y la interrupción de la operación. Cuando la temperatura desciende de motor, el interruptor térmico puede reiniciar la bomba sin previo aviso.

Información general de seguridad LEA Y SIGA LAS INSTRUCCIONES DE SEGURIDAD

Lea atentamente y comprender todas las instrucciones de seguridad en la bomba o en este manual para evitar el riesgo de lesiones corporales graves y / o daños a la propiedad.

Rendimiento

Modelo	GPM of Water @ Todas pulgadas de cabezal				cierre (Ft.)
	5'	10'	20'	30'	
3ACA7	3.7	3.4	2.6	1.3	40
3ACA8	3.7	3.4	2.6	1.3	40

Especificaciones

Modelo	HP	Voltages	Max. Amps	RPM	Dimensions (inches)			Wt.
					H	W	L	
3ACA7	1/12	12VDC	7.5	4000	15.7	11.8	11.8	5.5lbs
3ACA8	1/12	12VDC	7.5	4000	21	8.7	13.4	7.0lbs

Modelo	Longitud de cuerda(FT)	potencia extreme	Max de cuerda Temp	Max Viscosidad	Max alza de solución	Interruptor reverso	Tipo de motor	Capacidad del tanque	*Tamaño de puerto
3ACA7	7.8	Clips	185°F	3000	7.5"	YES	TEFC	3.5Gal	3/8" NPT / 3/4" GH
3ACA8	7.8	Clips	185°F	3000	7.5"	N/A	TEFC	4.0Gal	3/8" NPT / 3/4" GH

* Diseño de doble puerto permite la entrada y salida a la conexión a 3 / 8 " (M) NPT o 3 / 4 " de menaje de manguera de jardín femenino

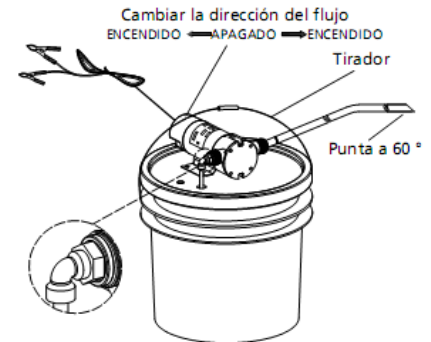

Figure 1-3ACA7

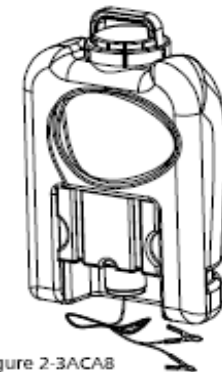

Figure 2-3ACA8

NOTA: Antes de encender la bomba, asegúrese de obtener la aprobación de la gestión línea. Si no es garantizado, la aprobación de la gestión podría mangual línea errática, potencialmente causando daño a usted o a otros y / o daños a la propiedad. Antes de intentar el servicio, desenchufe el poder y la presión en libertad a todos por todas las aguas de drenaje en el sistema. Inspeccionar y hacer mantenimiento de rutina en la bomba y el sistema sobre una base regular. Mantenga los desechos y objetos extraños fuera de la unidad.

PRECAUCION Lea estas instrucciones de seguridad Antes de la instalación, funcionamiento, o servicios de esta bomba.

ADVERTENCIA Riesgo de explosión. Bilge o área de motor debe ser ventilado de gases explosivos antes de comenzar el motor. El Interruptor de la bomba debe estar en la posición de "OFF" antes de conectar o desconectar las clips de batería.

PRECAUCION La Bomba puede reiniciarse sin advertencia. Esta bomba está equipada con un disyuntor térmico automático. En caso de sobrecarga de motor, la bomba se detiene de forma automática, desconecta de la batería y permite que el motor se enfríe. El disyuntor térmico se desactiva automáticamente cuando el motor se enfría. Si no se desconecta la bomba de la batería después de que el viajes del disyuntor térmico causa de la bomba para reiniciar sin previo aviso. e to disconnect the pump from the battery after the thermal breaker trips will cause the pump to restart without warning.

Dayton® Sistema de Cambio de Aceite

Información general de seguridad (Continuación)

- Siga todos los códigos eléctricos y de seguridad cuando el cableado eléctrico está impulsado por una bomba.
- Asegúrese de que la fuente de energía sea compatible con las exigencias de su equipo.
- Un electricista calificado debe hacer todo el cableado.
- Evite retorcer el cable de potencia. Si están usados los cables, se los repara o reemplaza de inmediato.

Precaución de Seguridad Personal

- Siempre se usa gafas de seguridad cuando se trabaja en las bombas.
- Haga la zona y el taller de trabajo fuera del alcance de infantes - utilizar interruptores y cierres maestros, y remover todas las claves.
- Mantenga el área de trabajo bien iluminado.
- Mantenga a otros a una distancia segura, mientras que está funcionando.
- Mantenga el área de trabajo limpia y ordenada, y ponga todos los instrumentos y equipos no utilizados de distancia.
- No toque o manipule la bomba, si bien enchufado, con las manos mojadas o cuando de pie en el agua o sobre una superficie húmeda.

PRECAUCIÓN Estas bombas no son aprobados para uso en piscinas, instalaciones en agua recreativa, Fuentes decorativas, o cualquier instalación en la que el contacto humano con el líquido bombeado es común

Instalación y Operación

PRECAUCIÓN Peligro de grabar. Quemaduras. Use guantes protectores, ropa y gafas de seguridad durante el proceso de cambio de aceite. El no cumplir puede causar lesiones personales.

NOTA: La bomba es adecuada para transmisión automática de fluidos, soluciones anticongelante, y lubricantes de artes de baja viscosidad.

1. Para 3ACA7, conecta un tubo de 1/4 pulgadas a la entrada de la bomba con método de prensar el tubo a la entrada de la bomba y asegure que el tubo está montado el codo herméticamente. (este tubo ya ha instalado en 3ACA8).
2. Instala la bomba correctamente según la aceite necesita de transferencia del motor. Asegúrese de que la bomba ha instalado estable.

NOTA: Proteger la bomba de la lluvia, porque la bomba no es impermeable.

3. Inspecciona las mangueras a fondo antes de cada uso, lo cierto que todas las conexiones son seguras y las mangueras están en buenas condiciones.

4. Apaga el interruptor de la bomba (3ACA7)
5. Con el motor apagado, remueve la varilla, e inserte la sonda de aceite de 1/4 pulgadas por el tubo de varilla hasta el fondo de pan de aceite, añade una marca de pulgada y marca la sonda. Restablecer la sonda cerca de la parte inferior de pan de aceite.

NOTA: NUNCA OPERA LA BOMBA EN SECO! Las sistema requieren de aceite para la lubricación.

6. Conecta la fuente de alimentación por abrazadera los clips caiman de la energía-conduce a una batería de 12V DC (rojo a positivo; negro al negativo)
7. Para 3ACA8. La bomba será encendido y iniciará el bombeo de aceite. Para 3ACA7, enciende el interruptor de la bomba sobre el interruptor del Puente cerca del motor en la figura 1. (asegúrese de que el interruptor establece sobre la dirección necesaria de la corriente) Cuidado de flujo en la sonda. Si no aparece el flujo en 15 segundos, verifique la sonda a ver si hay la obstrucción de sedimento. Limpie la sonda y restaurela 1/4" fuera de la parte inferior del pan.

8. La bomba acelerará cuando el aceite se ha eliminado. Normalmente el bombeo de 5-cuartos cuesta de 10 minutos.

9. Apague la bomba de aceite (3ACA7) y desconecte la línea potencia de batería.

NOTA: Apague el motor, y después remueve los clips cocodrilo de la batería.

10. Remueve la sonda de tubo de varilla, mientras que limpie con un trapo para evitar goteos de aceite.

Note: Por 3ACA7, esta sistema es diseñado para doble direcciones de flujo. Pulse el interruptor a la dirección del flujo requerido según lo indicado por las flechas del interruptor.

Note: 3ACA7 direcciones de flujo muestran como la flecha del interruptor.

Mantenimiento

PRECAUCIÓN Esta bomba es diseñado para manejar los materiales que podrán causar enfermedad o la enfermedad a través de la exposición directa. Use ropa de protección adecuada cuando se trabaja sobre la bomba o tuberías.

Sustitución de Impulsor y mantenimiento de la placa de desgaste.

1. Remove the 4 body screws, the O-Ring, and the impeller (Ver Figura 3).



Figura 3 – Desmontaje

2. Inspeccione el interior del cuerpo de la bomba y límpielo, si es necesario.

3. Remueve la placa desgastada de elíptica si desgastado (Ver Figura 4).

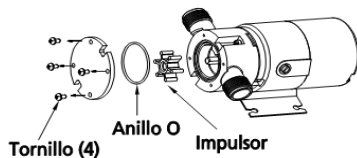

Figura 4 – Remueve placa desgastada

4. Inserte por otra vez la placa de elíptica desgastada en el taladro del cuerpo con la superficie nueva hacia el impulsor. (Ver Figura 5).



Figure 5 – Instala la placa desgastada

5. Para facilitar la instalación del impulsor, grasa ligeramente el interior de la bomba con grasas de iones de litio (ver Figura 6). Otros tipos de grasa puede dañar el impulsor.



Figura 6 – Instala el impulsor

6. Línea la zona plana sobre el eje del motor con el área plana al interior del impulsor inserta.

7. Use un giro en sentido horario para doblar las hojas del impulsor a la dirección de la rotación del motor, empuje el impulsor en el cuerpo de la bomba.

8. Instale el O-anillo y la placa (Ver Figura 7). Si la placa está desgastada, invierte la placa, así el lado Nuevo enfrenta el impulsor.

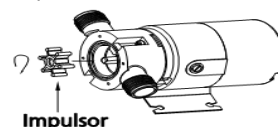

Figura 7 – uelva a montar la bomba

9. Apriete los tornillos órgano, uniforme y moderadamente en la primera, hasta que todas los tornillos son acogedores. Luego vuelva a apriete los para adjuntar firmemente a la cubierta. No apriete en exceso.

Modelos: 3ACA7 y 3ACA8

Gráfico de solución de problemas

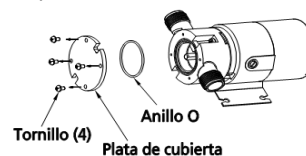
Síntoma	Causa posible(s)	Acción correctiva
fracaso de bombear agua	1. La bomba no fue preparado adecuadamente.	1. Asegúrese de que el cuerpo de la bomba está llena de agua (Véase instrucciones de cebado), añada más aceite a la bomba, si es necesario.
	2. La velocidad de la bomba es demasiado lento	2. Compruebe la voltaje en los terminals del motor y en el metro cuando la bomba está en funcionamiento, Si la lectura es baja, consulte las instrucciones de cableado o consulte con su compañía eléctrica local. También los compruebe doble a ver si hay conexiones sueltas.
	3. Total de la cabeza es demasiado alto	3. Una bomba que se destina para cabeza superior de servicio se requiere.
	4. El elevación de succión es excesiva	4. Coloque la bomba más cerca (verticalmente) a la fuente de agua. Asegúrese que la línea de succión es largo suficiente.
	5. Fugas de aire en la línea de succión.	5. Inspeccione y repare la línea de succión.
	6. El nivel del agua baja cuando el bombeo, la entrada de succión está exponiendo	6. Compruebe el suministro de agua. Añada más línea de succión para mantener la entrada sumergida y bajo el agua.
Capacidad reducida de flujo y/o presión de cabeza	1. Bolsas de aire o fugas en la línea de succión o conexiones.	1. Inspeccione y repare la línea de succión y conexiones
	2. Impulsor atascado	2. Remueva y limpie el impulsor
	3. El Colador de la válvula de pie se boquea o demasiado pequeño.	3. Utilice una válvula de pie más grande, o limpie el filtro.
	4. El Tubo de succión no sumergió profundamente bastante.	4. Añada sobre la línea de succión para mantenerlo sumergido y debajo del nivel de agua.
	5. El ascensor de aspiración es demasiado grande	5. Coloque la bomba más cerca (vertical) del nivel del agua, La bomba es demasiado alto.
	6. Presión/cabeza requerida es superior a la capacidad de la bomba	6. Una bomba más grande es necesario.
	7. Impulsor desgastado o piezas defectuosas.	7. Orden de las piezas de recambio, utilicen la lista de piezas de reparación en la página 6.

Para Reparar Piezas, llame 1-800-323-0620

24 horas al día – 365 días al año

Por favor, ofrezca la información siguiente:

- Número de Modelo
- Número de Serie(Si hay)
- Descripción y número de pieza como se muestra en la lista de piezas.



Figura 8 –Ilustración de piezas repuestas para las sistemas de cambio de aceite

Lista de piezas repuestas para las sistemas de cambio de aceite

Ref. No.	Descripción	Números de piezas de los modelos de la bomba		Cantidad
		3ACA7	3ACA8	
1	Impulsor	3ACD9	3ACD9	1

Modelos: 3ACA7 y 3ACA8

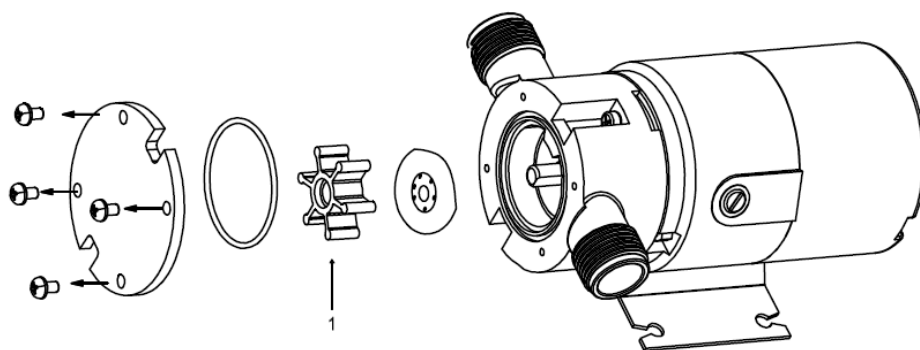
GARANTÍA LIMITADA

GARANTÍA LIMITADA DE DAYTON POR UN AÑO. DAYTON SISTEMA DE CAMBIO DE ACEITE, ODELOS INDICADOS EN ESTE MANUAL, QUE ESTÁ GARANTIZADO POR DAYTON ELECTRIC MFG. CO. (DAYTON) AL USUARIO ORIGINAL CONTRA DEFECTOS EN MATERIALES Y MANO DE OBRA CUANDO SE LES SOMETE A USO NORMAL, POR UN AÑO A PARTIR DE LA FECHA DE COMPRA. CUALQUIER PARTE QUE SE ENCUENTRE DEFECTUOSA, TANTO EN EL MATERIAL COMO EN LA MANO DE OBRA, Y SEA DEVUELTA A UN LUGAR DE SERVICIO AUTORIZADO DESIGNADO POR DAYTON, CON LOS COSTOS DE ENVÍO PAGADOS POR ADELANTADO, SERÁ REPARADA O REEMPLAZADA A LA DISCRECIÓN DE DAYTON COMO REMEDIO EXCLUSIVO. PARA OBTENER LA INFORMACIÓN SOBRE LOS PROCEDIMIENTOS DE RECLAMAR CUBIERTOS EN LA GARANTÍA LIMITADA VEA ATENCIÓN OPORTUNA A CONTINUACIÓN. ESTA GARANTÍA LIMITADA CONFIERE A LOS COMPRADORES DERECHOS LEGALES ESPECÍFICOS QUE VARÍAN DE JURISDICCIÓN A JURISDICCIÓN.

LIMITES DE RESPONSABILIDAD. HASTA EL PUNTO QUE LAS LEYES APLICABLES LO PERMITAN, LA RESPONSABILIDAD DE DAYTON POR LOS DAÑOS EMERGENTES O INCIDENTALES ESTÁ EXPRESAMENTE EXCLUIDA. LA RESPONSABILIDAD DE DAYTON EXPRESAMENTE ESTÁ LIMITADA Y NO PUEDE EXCEDER EL PRECIO DE COMPRA PAGADO POR EL ARTÍCULO.

EXCLUSIÓN DE RESPONSABILIDAD DE LA GARANTÍA. UN ESFUERZO DILIGENTE SE HA HECHO PARA PROPORCIONAR INFORMACIÓN SOBRE EL PRODUCTOS EN ESTA LITERATURA EN FORMA APROPIADA; SIN EMBARGO, TAL INFORMACIÓN Y LAS ILUSTRACIONES Y DESCRIPCIONES TIENEN COMO ÚNICO PROPÓSITO LA IDENTIFICACIÓN DEL PRODUCTO Y NO EXPRESAN NI IMPLICAN GARANTÍA DE QUE LOS PRODUCTOS SON VENDIBLES O ADECUADOS PARA UN PROPÓSITO EN PARTICULAR O QUE SE AJUSTAN NECESARIAMENTE A LAS ILUSTRACIONES O DESCRIPCIONES. CON EXCEPCIÓN DE LO QUE SE ESTABLECE A CONTINUACIÓN, DAYTON NO HACE NI AUTORIZA NINGUNA GARANTÍA O AFIRMACIÓN DE HECHO, EXPRESA O IMPLÍCITA, QUE NO SEA ESTIPULADA EN LA GARANTÍA LIMITADA ANTERIOR.

Consejo Técnico y Recomendaciones, Exclusiones de Responsabilidad. A pesar de las prácticas, negociaciones o usos comerciales realizados previamente, las ventas no deberán incluir el suministro de consejo técnico o asistencia o diseño del sistema. Dayton no asume ninguna obligación o responsabilidad por recomendaciones, opiniones o consejos no autorizados sobre la elección, instalación o uso de los productos.

ADAPTACIÓN DEL PRODUCTO. Muchas jurisdicciones tienen códigos o reglamentos que rigen las ventas, la construcción, la instalación, y el uso del producto para ciertos propósitos que pueden variar con respecto a los aplicables en las zonas vecinas. Si bien los intentos están hechos para asegurarse que los productos de Dayton cumplan con dichos códigos, Dayton no puede garantizar su conformidad y no puede hacerse responsable por la forma en que su producto se instala o usa. Antes de comprar y usar el producto, revise su aplicación y todos los códigos y regulaciones nacionales y locales aplicables y asegúrese que el producto, la instalación y el uso los cumplan.

Ciertos aspectos de limitación de responsabilidad no se aplican a los productos del consumidor; es decir (a) algunas jurisdicciones no permiten la exclusión o la limitación de daños incidentales o emergentes, de modo que las limitaciones o exclusiones anteriores pueden que no se apliquen en su caso; (b) también, algunas jurisdicciones no permiten limitar el tiempo que una garantía implícita dura, por lo tanto, la limitación anterior puede que no se aplique en su caso; y (c) por ley, durante el período que dura esta GARANTÍA LIMITADA, las garantías implícitas de comercialización o de adecuación para un propósito en particular aplicables a los productos del consumidor comprados por consumidores no pueden ser excluidas o no pueden excluirse de la responsabilidad en alguna otra forma.

ATENCIÓN OPORTUNA. Se hará un esfuerzo de buena fe para corregir puntualmente, o hacer otros ajustes, con respecto a cualquier producto que resulte defectuoso dentro de los términos de esta garantía limitada. En el caso de que encuentre un producto defectuoso y que esté cubierto dentro de los límites de esta garantía haga el favor de escribir primero, o llame, al distribuidor de quien compró el producto. El distribuidor le dará las instrucciones adicionales. Si no puede resolver el problema en forma satisfactoria, escriba a Dayton a la dirección a continuación, dando el nombre del distribuidor, su dirección, la fecha y el número de la factura del distribuidor y describa la naturaleza del defecto. La propiedad del artículo y el riesgo de pérdida pasan al comprador en el momento de la entrega del artículo a la compañía de transporte. Si el producto se daña durante el transporte debe presentar su reclamo a la compañía de transporte.

Fabricado para Dayton Electric Mfg. Co., 100 Lake Forest, IL 60045 EE. UU.

Veillez lire et conserver ces instructions. Veillez lire minutieusement ce manuel d'opération avant l'assemblage, l'installation, l'opération ou le maintien de ce produit. Le respect de toutes les informations de sécurité permet de vous protéger et de protéger les autres. Assurez-vous de vous conformer aux instructions de sécurité. Tout manquement pour suivre les instructions de sécurité peut causer des blessures graves et/ou des destructions de propriété. Gardez les instructions pour la référence future.

Dayton® systèmes de changement d'huiles

Description

Dayton systèmes de vidange caractérisent ont un large éventail de nombreuses utilités où il ya des fluides non-abrasifs compatibles avec pompe humide de fin de construction composées de matières, allant du transfert de l'eau pour le transfert de pétrole pour les voitures, de camions et de matériels agricoles. La pompe nécessite peu d'entretien. En outre, le moteur est à l'abri de la surchauffe et des dommages. Elle s'arrête soudain à la hausse des températures et peut être redémarrée manuellement après refroidissement.

La pompe est faite de haute qualité, des matériaux durables, y compris: thermoplastique pour la pompe et de la cavité de roue non-obstructive en caoutchouc.

Déballage et inspection

Manipuler avec soin. Consultez la liste de colisage pour tenir compte de tous les articles. Inspecter visuellement les dommages pour l'expédition. Si elles sont endommagées, immédiatement déposer une réclamation auprès du transporteur.

AVERTISSEMENT ne chaleur excessive pourrait déclencher une surcharge intégrante thermique et interrompre le fonctionnement. Lorsque la température du moteur sera en baisse, le disjoncteur thermique pourrait redémarrer la pompe sans avertissement.

LIRE ET SUIRE LES INSTRUCTIONS DE SECURITE

Lire attentivement et de comprendre toutes les instructions de sécurité sur la pompe ou dans ce manuel afin d'éviter le risque de lésions corporelles graves et / ou de dommages à la propriété.

Performance

Modèle	GPM de l'eau @ Total pieds de tête				arrêt (Ft.)
	5'	10'	20'	30'	
3ACA7	3.7	3.4	2.6	1.3	40
3ACA8	3.7	3.4	2.6	1.3	40

Specifications

Modèle	HP	Volts	Max. Amps	RPM	Dimensions (pouces)			Wt.
					H	W	L	
3ACA7	1/12	12VDC	7.5	4000	15.7	11.8	11.8	5.5lbs
3ACA8	1/12	12VDC	7.5	4000	21	8.7	13.4	7.0lbs

Modèle	Longueur Cordon(FT)	puissance fin cordon	Max Temp	Max Viscosité	Max aspiration	interrupteur inverse	Motor moteur	Tank Capacity	*taille Size
3ACA7	7.8	Clips	185°F	3000	7.5"	oui	TEFC	3.5Gal	3/8" NPT / 3/4" GH
3ACA8	7.8	Clips	185°F	3000	7.5"	N/A	TEFC	4.0Gal	3/8" NPT / 3/4" GH

* Double port permet entrée et sortie pour la connexion à 3 / 8 "(M) NPT ou 3 / 4 " raccords féminins de tuyau de jardin

Forme 556302

Imprime en Chine
09439
Version 1

TON100
05/2013
FORME # 325

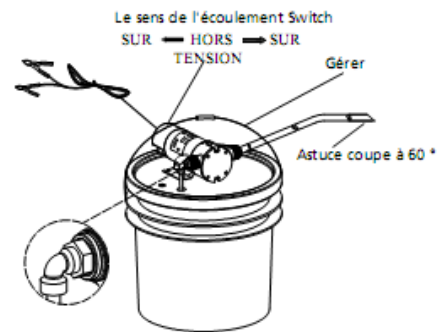

Figure 1-3ACA7

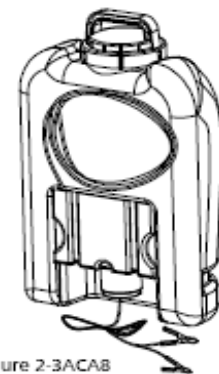

Figure 2-3ACA8

AVERTISSEMENT Lire ces instructions de sécurité avant l'installation, l'exploitation, ou la prestation de services de cette pompe

ATTENTION Risque d'explosion. Cale ou zone du moteur doit être purgée de gaz explosifs avant de commencer l'opération. L'interrupteur du moteur doit être dans la position de "OFF" avant de brancher ou de débrancher les pinces de la batterie.

AVERTISSEMENT La pompe pourrait redémarrer sans avertissement. Cette pompe est équipée d'un système de coupe-circuit thermique. Si le moteur est surchargé, la pompe s'arrête automatiquement, débranchez la batterie et de permettre le moteur de se refroidir. Le disjoncteur thermique sera automatiquement réinitialisé lorsque le moteur se refroidit. Le fait de ne pas débrancher la pompe de la batterie après les disjoncteurs thermiques croisés causent de la pompe à redémarrer sans avertissement

NOTE: avant d'allumer la pompe, assurez-vous d'obtenir la ligne de décharge. Si ce n'est pas sécurisé, la décharge ligne pourrait balancer de manière erratique, qui peut potentiellement causer un préjudice à vous ou d'autres personnes et / ou des dommages matériels. Avant de tenter de service, débranchez la puissance et libérer toutes les pressions exercées par toutes les eaux de drainage dans le système. Inspecter et faire l'entretien de routine sur le système de pompe et sur une base régulière. Gardez les débris et les étrangers hors de l'appareil.

Dayton® systèmes de changement d'huiles

Information générale de sécurité(Suite)

- Suivez tout les codes électriques et sécuritaires exigés lorsque vous installer une pompe électrique
- Veiller que la source d'énergie est compatible avec les exigences de votre équipement.
- Un électricien qualifié doit faire tout le câblage.
- Eviter vrillage du cordon d'alimentation. Si l'une des cordes est usée, réparer ou remplacer immédiatement.

CONCERNANT SECURITE PERSONNELLE

- Toujours porter des lunettes de sécurité lors du travail sur les pompes.
- Faire que l'endroit de travail et boutique, enfant soient sécurisés, utiliser des interrupteurs et des serrures originaux et d'enlever toutes les clés.
- Gardez les endroits de travail bien éclairés
- Garder les autres à une distance sécurisante tout en travaillant.
- Gardez l'endroit de travail propre et soigné et de mettre tous les outils hors usage et d'équipement hors de là.
- Ne jamais toucher ou manipuler la pompe, tandis que branché, avec les mains mouillées ou quand on est debout dans l'eau ou sur une surface humide.

▲ AVERTISSEMENT Ces pompes ne sont pas approuvées pour usage dans les piscines, les installations d'eau de loisirs, fontaines décoratives, ou de toute installation o le contact humain avec le fluide pompé est commun.

Installation Fonctionnement

▲ AVERTISSEMENT Danger de brulure. Brulures thermiques Portez de gants de protection, des vêtements et des lunettes de sécurité pendant la vidange. Ne pas le faire pourrait causer des blessures personnelles

NOTE: La pompe est appropriée pour les fluides de transmission automatique, de solutions l'antigel et engins lubrifiants de faible viscosité.

1. Pour 3ACA7, connectez-vous 1 / 4 "tube à l'entrée de la pompe en appuyant le tube sur l'entrée de la pompe à coudé montage serré. (Ce tube est déjà installé dans 3ACA8.)
2. Correctement mis en place par les besoins de transfert d'huiles comme engin. Assurez-vous que le système installé est stable.

NOTE: Protéger la pompe de la pluie, parce que la pompe n'est pas étanche.

3. Inspectez soigneusement les tuyaux avant chaque usage, être sur que toutes les connexions sont sûres et les tuyaux sont en bon état.

4. Eteignez la pompe par son interrupteur (3ACA7)
5. Avec le moteur éteint, retirer la jauge, et insérer les 1 / 4 " d'huile sonde par l'intermédiaire du tube de la jauge en bas de carter d'huile, ajouter un pouce et marque la sonde. Réinitialisez la sonde à proximité du fond de carter d'huile.

NOTE: Ne jamais fonctionner la pompe à sec! Les systèmes exigent l'huile pour la lubrification.

6. Raccord de la source d'alimentation par le conduit de courant ' pince alligator' à une batterie 12V DC (rouge au positif; noir au négatif).
7. Pour 3ACA8. Système sera déclencher et commence à pomper d'huile. Pour 3ACA7, déclencher la pompe par l'interrupteur de bascule sur le commutateur près du moteur sur la figure 1. (Assurez-vous que le commutateur fixé sur le flux exige une direction). Surveillez le flux dans la sonde. Si aucun flux n'apparaît en 15 secondes, vérifier la sonde de blocage des sédiments. Nettoyer la sonde et réinitialiser 1 / 4 "au large de le carter bas.
8. La pompe va permettre d'accélérer lorsque l'huile a été supprimée. Une pompe normale de 5 quarts prend environ 10 minutes.
9. Eteignez l'huile de la pompe (3ACA7) et débranchez la source de courant qui mène a la batterie.

NOTE: Eteignez le moteur, puis supprimez pinces alligators de la batterie

- 10 Suppression de la sonde du tube de la jauge tout en essayant avec un chiffon pour empêcher l'huile de s'égoutter.

Note: Pour 3ACA7, ce système conçu pour les directions double flux. Appuyez sur l'interrupteur dans la direction de courant exigé, comme indiqué par le passage des flèches

Note: 3ACA7 directions de flux montrent comme flèche d. arrêt.

Maintenance

▲ AVERTISSEMENT Cette pompe est conçue pour gérer de matériaux qui pourraient causer des maladies ou de maladie par le biais de l'exposition directe. Portez des vêtements de protection adéquate lorsque l'on travaille sur la pompe ou les tuyauteries.

Changement de la turbine et maintenance de la plaque d'usure

1. Retirez les 4 vis du corps, les anneaux -O et la turbine (voir figure 3).

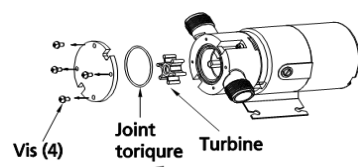

Figure 3 – Demontage

2. Inspecter l'intérieur du corps de la pompe et nettoyer, si nécessaire

3. Retirez la plaque d'usure elliptique si usé (voir figure 4).

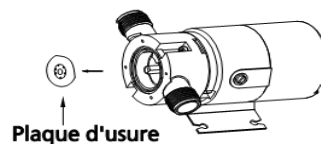

Figure 4 – Retrait de la plaque d'usure

4. Réinsérez la plaque d'usure elliptique dans le corps porteur avec une surface non lisse vers la turbine (voir Fig.5)

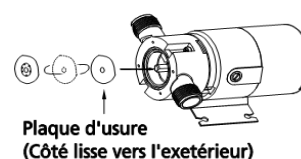

Figure 5 – Install de la plaque d'usure

5. Pour faciliter l'installation de la roue, Graisser légèrement l'intérieur de la cavité de la pompe avec une pile au lithium à base de graisse (Voir Figure 6). D'autres types de graisse pourraient endommager la turbine.

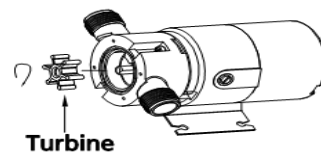

Figure 6 – Installation de la turbine

6. Aligner la zone plate sur l'arbre moteur avec la zone plate à l'intérieur de la turbine enfoncée
7. A l'aide d'une torsion des aiguilles d'une montre pour courber les lames de la turbine dans le sens de rotation du moteur, poussez la turbine dans le corps de la pompe.
8. Installez l'anneau-o et la plaque (Voir Figure 7). Si la plaque est usée, inverser la tendance à la plaque de sorte que le cote non use fait face a la turbine

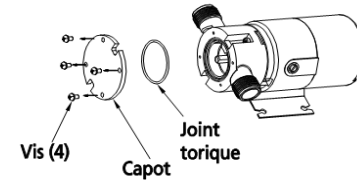

Figure 7 – Montage de la pompe

9. Resserrer les vis du corps, et de manière modérée dans un premier temps, jusqu'à ce que tout les vis sont des vis serrés. Ensuite, resserrer les pour attacher fermement le couvercle. Ne serrez pas trop.

Modeles: 3ACA7 et 3ACA8

Tableau de dépannage

Symptme	Cause(s) possible	Actions
Echoue de pomper d'eau	<ol style="list-style-type: none"> 1. Pompe n'a pas été correctement amorcée 2. la vitesse de la pompe est trop lente 3. chute totale est trop élevée 4. Ascenseur d'aspiration est excessif 5. Fuite d'air dans la ligne d'aspiration 6. Le niveau de l'eau sera en baisse lors du pompage, ce qui expose l'entrée d'aspiration 	<ol style="list-style-type: none"> 1. Assurez-vous que le corps de la pompe est plein d'eau (Voir instructions d'amorçage), ajouter plus de pétrole à la pompe, si nécessaire 2. Vérifiez la tension aux bornes du moteur et au mètre lorsque la pompe est en marche. Si la lecture est faible, consulter le câblage d'instructions ou de vérifier avec votre compagnie d'électricité locale. Aussi vérifiez pour les connexions soient bien serrées 3. Une pompe qui est destinée pour un niveau de service plus élevé est recommandée. 4. Place de la pompe au plus près (verticalement) à la source de l'eau. Veiller que la ligne d'aspiration est assez longue 5. Inspecter et réparer la ligne d'aspiration 6. Vérifiez l'approvisionnement en eau. Ajouter plus a la ligne d'aspiration pour maintenir l'entrée et immergé sous l'eau
Réduction de la capacité d'écoulement et / ou de la pression	<ol style="list-style-type: none"> 1. Poches d'air ou des fuites dans la ligne d'aspiration ou les connexions 2. Turbine obstruée 3. Clapet de pied crépine est bouché ou trop petit 4. Tuyau d'aspiration non submergé assez profond 5. Ascenseur d'aspiration est trop grand. 6. Pression / débit exigée dépasse la capacité de la pompe 7. Turbine use ou les pièces défectueuses 	<ol style="list-style-type: none"> 1. Inspecter et réparer la ligne d'aspiration et de connexions 2. Retirer et nettoyer la roue 3. Utilisez un plus grand clapet de pied, ou de nettoyer le filtre 4. Ajouter sur la ligne d'aspiration pour la tenir submergée et au-dessous du niveau de l'eau 5. Place de la pompe au plus près (verticalement) du niveau de l'eau, la pompe est trop élevée 6. Une pompe plus large est nécessaire 7. Commander des pièces en fonction de la liste des pièces de réparation sur Page 6

Pour pièces à réparer, appeler 1-800-323-0620

24 heures par jour – 365 jours par année

S.V.P fournir les informations suivantes :

- numéro du Modèle
- numéro de la série (s'il en a)
- description de pièces et numéro comme indique dans la liste de pièces.

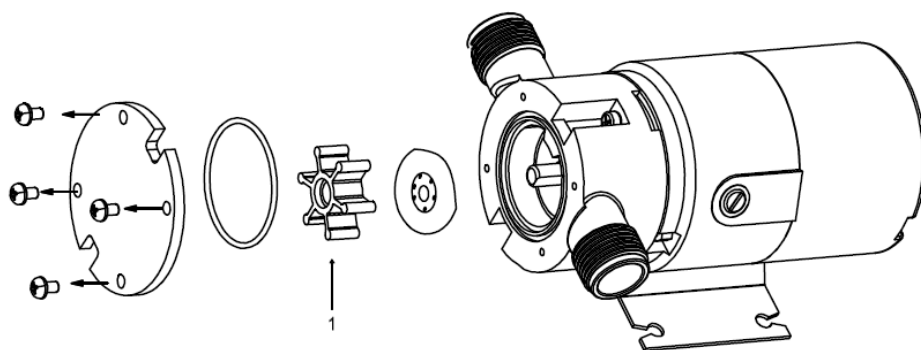

Figure 8 – Illustration de dépannage de pièces pour les systèmes de changement d’huiles change systems

Liste de pièces à réparer pour les systèmes de changement d’huiles

No. Ref.	Description	Pièce No. Pour les modèles de la pompe		Quantite
		3ACA7	3ACA8	
1	turbine	3ACD9	3ACD9	1

Modeles: 3ACA7 et 3ACA8

GARANTIE LIMITÉE

GARANTIE LIMITÉE DE UN AN DE DAYTON. DAYTON SYSTEM DE CHANGEMENT D'HUILES, MODELES COUVERTS DANS CE MANUEL, SONT GARANTIS PAR DAYTON ELECTRIC MFG. CO. (DAYTON) A L'UTILISATEUR INITIAL CONTRE LES DEFAUTS DE LA FABRICATION OU DE LA MATIERE SOUS L'UTILISATION NORMALE POUR UNE ANNEE DE GARANTIE APRES LE JOUR D'ACHAT. TOUTE PIECE QUI EST CONSIDEREE COMME DEFECTUEUSE DANS LA MATIERE OU LA FABRICATION ET RETOURNEE A UN CENTRE DE SERVICE AUTORISE, COMME DAYTON DESIGNE, FRAIS DE PORT PAYE, SERA, COMME LE RECOURS EXCLUSIF, REPARE OU REMPLACE AU CHOIX DE DAYTON. POUR LA PROCEDURE DE RECLAMATION DE LA GARANTIE LIMITEE, VOIR "DISPOSITION PROMPTE" CI-DESSOUS. CETTE GARANTIE LIMITEE DONNE AUX ACHETEURS DES DROITS SPECIFIQUES QUI VARIENT SELON LES JURISDICTIONS.

LIMITATION DE LA RESPONSABILITE. DANS LA MESURE PERMISE PAR LES LOIS APPLICABLES, LA RESPONSABILITE DE DAYTON POUR LES DOMMAGES DIRECTS ET ACCIDENTELS EST EXPRESSEMENT EXCLUE. LA RESPONSABILITE DE DAYTON DANS TOUS LES CAS EST LIMITEE ET NE PEUT PAS DEPASSER LE PRIX D'ACHAT PAYE.

EXCLUSION DE GARANTIE. UN EFFORT ASSIDU A ETE FAIT POUR FOURNIR PRECISEMENT LES INFORMATIONS ET ILLUSTRATIONS SUR LES PRODUITS DANS CETTE BROCHURE; TOUTEFOIS, CES INFORMATIONS ET ILLUSTRATIONS SONT POUR LE SEUL BUT DE L'IDENTIFICATION, ET N'EXPRIME OU N'IMPLIQUE PAS UNE GARANTIE QUE LES PRODUITS SONT COMMERCIALISABLES, OU S'ADAPTENT A UN USAGE PARTICULIER, OU QUE LES PRODUITS SERONT NECESSAIREMENT CONFORMES AUX ILLUSTRATIONS OU DESCRIPTIONS. SAUF CE QUE FOURNI CI-APRES, AUCUNE GARANTIE OU AFFIRMATION DE FAIT, EXPRESSEE OU IMPLIQUEE, AUTRE QUE CELLE ENONCEE A LA GARANTIE LIMITEE CI-DESSUS N'EST FAITE OU AUTORISEE PAR DAYTON.

Conseils et recommandations techniques, Désistement. Nonobstant toute pratique ou transaction ou les usages commerciaux, la vente ne comprend pas la fourniture des conseils techniques, assistances techniques ou de la conception du système. Dayton n'assume aucune obligation ou responsabilité en raison de toutes les recommandations, des avis ou des conseils non autorisés quant au choix, à l'installation ou l'utilisation des produits.

Adaptabilité du Produit. De nombreuses juridictions ont des codes et règlements régissant les ventes, la construction, l'installation et / ou l'utilisation de produits pour certains usages, qui peuvent différencier de ceux des régions voisines. Bien que des tentatives soient faites pour assurer la conformité des produits de Dayton à ces codes, Dayton ne peut pas garantir la conformité, et ne peut pas être responsable de la façon dont le produit est installé ou utilisé. Avant l'achat et l'utilisation d'un produit, Examinez les applications de produits, et tous les codes et règlements nationaux et locaux applicables, et assurez-vous que le produit, l'installation et l'utilisation soient en accord avec eux.

Certains aspects de désistement ne sont pas applicables aux produits de consommation; e.g., (a) Certaines juridictions ne permettent pas l'exclusion ou la limitation des dommages fortuits ou consécutifs, donc la limitation ou l'exclusion susmentionnée ne s'applique pas à vous; (b) aussi, certaines juridictions ne permettent pas la limitation sur la durée d'une garantie implicite, En conséquence, la limitation ci-dessus ne s'applique peut-être pas à vous; et (c) par la lois, durant la période de cette garantie limitée, toutes les garanties implicites de commercialisation implicite ou toute adéquation à un usage particulier applicable aux produits de consommation achetés par les consommateurs, ne peuvent être exclues ni déniées.

Disposition Prompte. Un effort de bonne foi sera fait pour corriger ou ajuster rapidement à l'égard de tout produit qui s'avère défectueux sous garantie limitée. Pour tout produit considéré défectueux sous garantie limitée, d'abord écrire ou appeler le revendeur auprès duquel le produit a été acheté. Le revendeur donnera des directives supplémentaires. S'il est impossible de résoudre de manière satisfaisante, écrire à Dayton à l'adresse ci-dessous, donnant le nom, l'adresse, la date et le numéro de la facture du revendeur, et décrivant la nature du défaut. Titre et risque de perte passent à l'acheteur à la livraison au transporteur commun. Si le produit a été endommagé pendant le transport, faites une réclamation auprès du transporteur.

Manufacturé pour Dayton Electric Mfg. Co., 100 Grainger Parkway, Lake Forest, IL 60045 USA
