



Instrucciones para los productos de la serie:
Sistema autónomo de anclaje al vacío Mobi-Lok
(Consulte los números de modelo específico en la página de atrás.)

MANUAL DE INSTRUCCIONES DEL USUARIO **SISTEMA AUTÓNOMO DE ANCLAJE AL VACÍO**

Este manual se proporciona como instructivo del fabricante, y debe usarse como parte de un programa de capacitación para los empleados, tal como lo requiere la Administración de Salud y Seguridad Laboral de Estados Unidos (OSHA, por su sigla en inglés).

Figura 1 - Sistema autónomo de anclaje al vacío

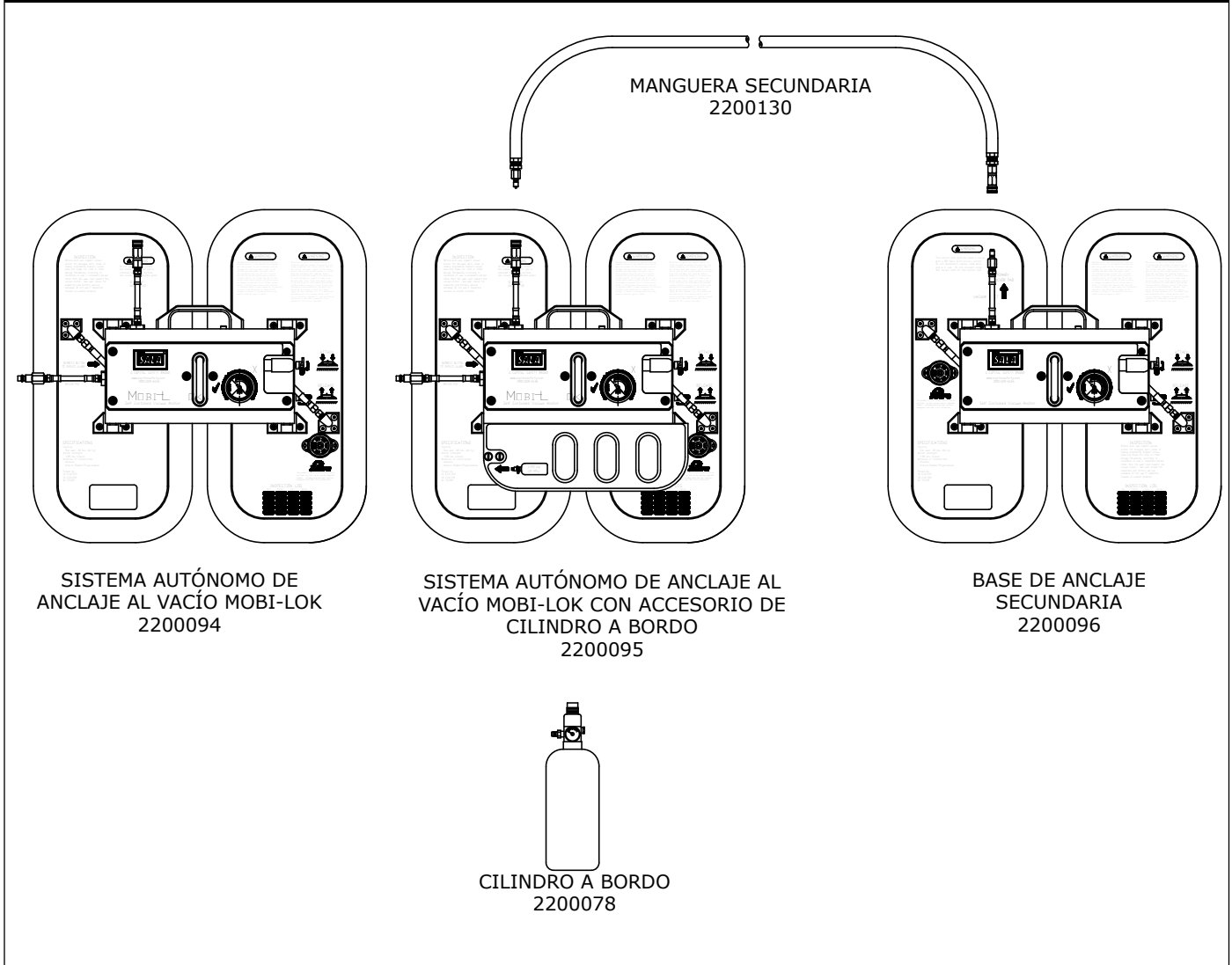

ADVERTENCIA: Este producto es parte de un sistema de sujeción personal, posición de trabajo, suspensión o rescate. Tales instrucciones deberán ser entregadas a los usuarios y a los integrantes del equipo de rescate (véase la sección 8.0 Terminología). Antes de utilizarlo, el usuario debe leer y comprender estas instrucciones, o bien, pedir que se las expliquen. El usuario debe leer y seguir las instrucciones del fabricante al usar cada componente o pieza del sistema. Para el uso y mantenimiento correcto de este producto, se deben seguir las instrucciones del fabricante. La modificación o el uso incorrecto de este producto, así como el incumplimiento de las instrucciones, pueden causar heridas graves e, incluso, la muerte.

IMPORTANTE: Ante cualquier duda sobre el uso, el cuidado o la compatibilidad de este equipo con la aplicación que desea darle, comuníquese con DBI-SALA.

1.0 APLICACIÓN

1.1 PROPÓSITO: El sistema autónomo de anclaje al vacío Mobi-Lok ha sido diseñado para usarse como conector de anclaje para la conexión de un sistema personal de protección contra caídas para el personal que trabaja en aviones y otras estructuras. Vea las figuras 2 y 3 para conocer las aplicaciones típicas de detención de caídas y sujeción.

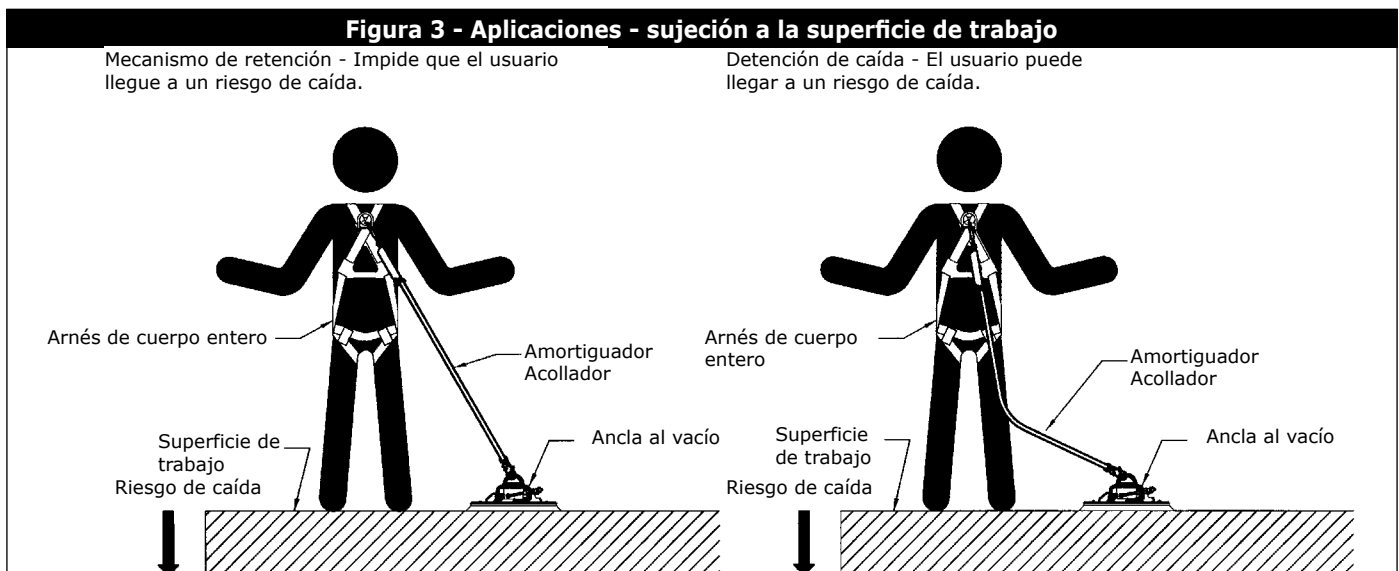
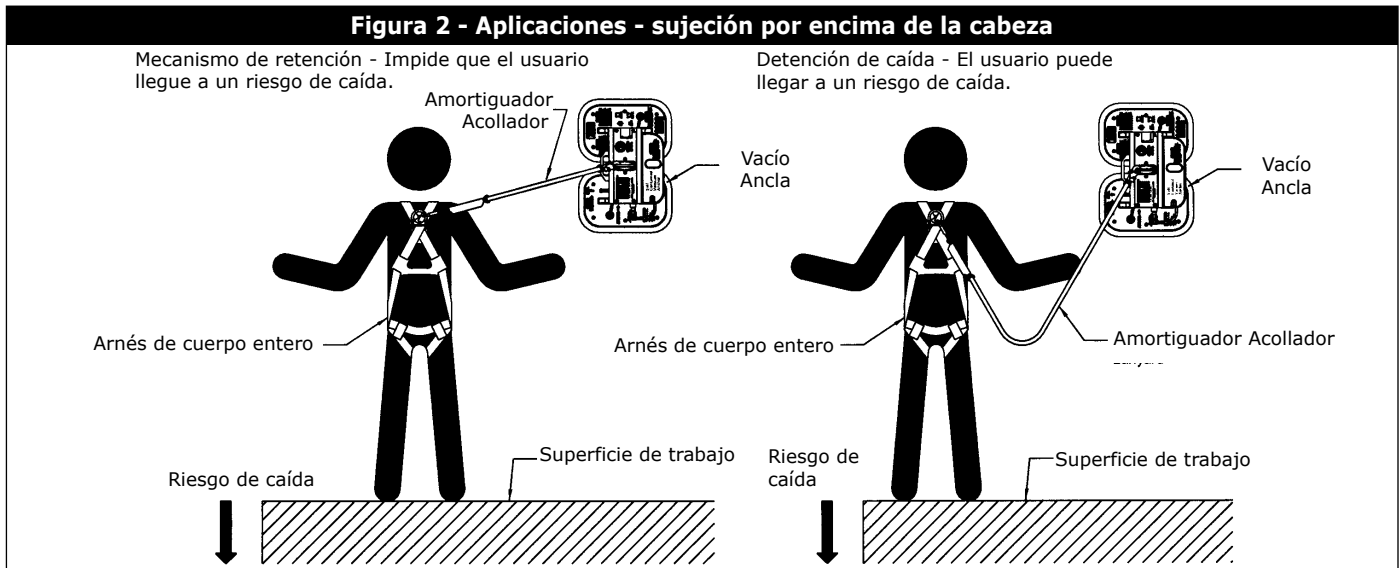

1.2 LIMITACIONES:

- A. ESTRUCTURA DE ANCLAJE:** La superficie a la cual se sujeta el sistema autónomo de anclaje al vacío Mobi-Lok debe seleccionarse de conformidad con las limitaciones y requisitos de fuerza especificados en este manual. Consulte la sección 2.5 para obtener más información.
- B. SISTEMA PERSONAL DE DETENCIÓN DE CAÍDAS:** Los sistemas personales de detención de caídas usados con el sistema autónomo de anclaje al vacío Mobi-Lok deben satisfacer los requisitos del sistema especificados en la sección 2.1 de este manual. Debe usarse un acollador amortiguador DBI-SALA Force2 con el sistema autónomo de anclaje al vacío Mobi-Lok, a menos que DBI-SALA autorice lo contrario (vea la instrucción 5908550). Consulte con DBI-SALA si desea usar otro tipo de sistema secundario de conexión de acollador.
- C. CAPACIDAD:** El sistema autónomo de anclaje al vacío Mobi-Lok está diseñado para personas con un peso total (persona con ropa, herramientas, etc.) no mayor a 141 kg (310 lb). Sólo puede conectarse un sistema de detención de caídas a un sistema autónomo de anclaje al vacío Mobi-Lok.

D. ESPACIO LIBRE DE CAÍDA: Debe haber suficiente espacio libre debajo del usuario para poder detener una caída y evitar que se golpee contra un objeto o contra el piso. El espacio requerido depende de los siguientes factores:

- Elevación del anclaje al vacío
- Longitud del sistema de conexión secundario
- Distancia de desaceleración
- Movimiento del elemento accesorio del arnés
- Altura del operario
- Distancia de la caída libre

Véase más información en las instrucciones del fabricante del sistema secundario personal de detención de caídas.

E. RIESGOS AMBIENTALES: El uso de este equipo en ambientes peligrosos puede requerir precauciones adicionales para reducir la posibilidad de lesiones al usuario o daños al equipo. Los riesgos posibles incluyen, entre otros: calor, frío extremo, sustancias químicas cáusticas o corrosivas, líneas de alta tensión, gases explosivos o tóxicos, maquinaria en movimiento y bordes afilados.

F. CAPACITACIÓN: Este equipo tiene por objeto ser instalado y utilizado por personas capacitadas en su aplicación y uso.

1.3 NORMAS VIGENTES: Para obtener más información sobre este equipo y los componentes de sistema relacionados, consulte las normas nacionales, incluidos el conjunto de normas sobre protección contra caídas ANSI Z359 (.0, .1, .2, .3 y .4), las normas ANSI A10.32 y los requisitos locales, estatales y federales (OSHA) que regulan la seguridad laboral.

2.0 REQUISITOS DEL SISTEMA

2.1 SISTEMA PERSONAL DE DETECCIÓN DE CAÍDAS:

A. COMPONENTES Y SISTEMAS SECUNDARIOS: El sistema autónomo de anclaje al vacío Mobi-Lok ha sido diseñado para usarse con componentes y sistemas secundarios aprobados por DBI-SALA. Los componentes o sistemas secundarios no aprobados pueden ser incompatibles con el sistema autónomo de anclaje al vacío Mobi-Lok, lo cual podría afectar la seguridad y fiabilidad de todo el sistema. Los sistemas personales de detención de caídas deben cumplir con los requisitos correspondientes locales, estatales y federales (OSHA). Con este sistema debe usarse un arnés de cuerpo entero.

B. ACOLLADOR CON AMORTIGUADOR: Debe usarse un acollador amortiguador DBI-SALA Force2 con este sistema, a menos que DBI-SALA autorice lo contrario. Para mantener un factor de seguridad mínimo de 2, el sistema personal de detención de caídas debe limitar las fuerzas de detención de caídas a 6,2 kN (1400 lb) (cumple con el límite de fuerza de detención de la OSHA de 8,0 kN [1800 lb], para sistemas con arnés de cuerpo completo). El sistema debe estar instalado de manera que limite la caída libre a 1,8 m (6 pies) o menos. Algunas aplicaciones pueden requerir que el sistema autónomo de anclaje al vacío Mobi-Lok sea sujetado al nivel de los pies en la superficie de trabajo. Con esta configuración es posible una caída libre de más de 1,8 m (6 pies). Si se excede la caída libre de 1,8 m (6 pies), la OSHA exige que el empleador documente, con datos de prueba, que no se excederán las fuerzas máximas permitidas de detención de caídas, y que el sistema personal de detención de caídas funcionará de manera correcta. DBI-SALA ha verificado mediante pruebas que el acollador amortiguador Force2, en caídas libres de hasta 3,7 m (12 pies), no tendrá fuerzas de detención que excedan 6,2 kN (1400 lb). Los resultados de las pruebas se especifican en el manual de instrucciones para el usuario del acollador amortiguador Force2 (núm. 5908550). Consulte con DBI-SALA si desea usar otro tipo de sistema secundario de conexión de acollador.

2.2 SISTEMA DE SUJECIÓN: Los sistemas de sujeción deben cumplir con los requisitos de los sistemas personales de detención de caídas especificados en la sección 2.1.

2.3 FUENTE DE AIRE COMPRIMIDO: Para que este sistema funcione, requiere una fuente constante de aire o nitrógeno comprimido, que suministre de 550 a 1035 kPa (80 a 150 psi). Esta fuente puede ser un compresor que suministre aire al taller, un cilindro de aire comprimido o un cilindro de nitrógeno comprimido. Si tiene dudas acerca de si su fuente de aire comprimido es apropiada, comuníquese con DBI-SALA.

2.4 COMPATIBILIDAD DE LOS CONECTORES: Los conectores (ganchos, mosquetones y argollas D) deben ser capaces de soportar al menos 22,2 kN (5000 lb). Los conectores deben ser compatibles con todos los puntos de sujeción, incluyendo el sistema autónomo de anclaje al vacío y otros componentes del sistema. Los conectores no compatibles pueden soltarse accidentalmente. Los conectores deben ser compatibles en cuanto a tamaño, forma y resistencia. Deben usarse conectores de seguridad con este equipo.

2.5 ESTRUCTURA DEL ANCLAJE: Las normas OSHA 1910.66 y 1926.500 establecen que: Los anclajes usados para conectar un sistema personal de detención de caídas deberán ser independientes de cualquier anclaje que se esté usando para sostener o suspender plataformas y capaces de soportar un mínimo de 22.2 kN (5000 lb) por usuario, o deberán estar diseñados, instalados y empleados como parte de un sistema personal de detención de caídas que mantenga un factor de seguridad de por lo menos dos, y que esté supervisado por una persona calificada. Cuando se instale más de un sistema autónomo de anclaje al vacío Mobi-Lok en la estructura, ésta deberá ser capaz de resistir las fuerzas especificadas arriba para cada sistema autónomo de anclaje al vacío Mobi-Lok sujeto a la estructura.

2.6 SUJECIÓN A AERONAVES:

NO SUJETE EL SISTEMA AUTÓNOMO DE ANCLAJE AL VACÍO MOBI-LOK A:

- Elementos compuestos o superficies no metálicas (a menos que lo autorice el fabricante de la aeronave)
- Ventanillas de la cabina de pasajeros y la cabina del piloto
- Puertas de pasajeros, emergencia o carga
- Puertas de mantenimiento o acceso
- Áreas alrededor de cortes que no tengan apoyo suficiente de elementos estructurales (travesaños y armazones)
- Áreas fuera del recubrimiento de la zona interior del larguero de la caja de las alas (es decir, líneas "No pisar")
- Superficies de control móviles

FORMAS DE SUJECIÓN ACEPTABLES:

- El sistema puede usarse en el fuselaje si está soportado por armazones y travesaños, y en la superficie superior del ala, entre los largueros.

Si ocurre una caída, el área donde estaba sujeto el sistema autónomo de anclaje al vacío Mobi-Lok debe retirarse de servicio y ser inspeccionada por una persona competente para comprobar la integridad estructural.

2.7 SUJECIÓN A ESTRUCTURAS:

NO SUJETE EL SISTEMA AUTÓNOMO DE ANCLAJE AL VACÍO MOBI-LOK A:

- Estructuras donde la base no sellará correctamente o donde hay fugas evidentes.
- Materiales o superficies estructuralmente inapropiados.
- Superficies porosas o disparejas que impedirán un sellado correcto.
- Superficies muy sucias o grasosas que impedirán un sellado correcto.

3.0 INSTALACIÓN Y USO

ADVERTENCIA: Evite modificar este equipo o usarlo incorrectamente en forma intencional. Consulte con Capital Safety al usar este equipo junto con componentes o sistemas secundarios que no estén descritos en este manual. Algunas combinaciones de sistemas secundarios y componentes pueden interferir con el funcionamiento de este equipo. Tenga cuidado al usar este equipo cerca de maquinaria en movimiento y riesgos de naturaleza eléctrica. No pase el acollador alrededor de elementos estructurales pequeños.

ADVERTENCIA: No use este sistema si usted no es capaz de tolerar el impacto de una detención de caída. La edad y el estado de salud constituyen dos factores que afectan seriamente su capacidad de soportar las caídas. Las mujeres embarazadas y los menores no deben utilizar este equipo.

3.1 ANTES DE CADA USO del equipo, inspecciónelo según la sección 5.0 de este manual.

3.2 PLANIFIQUE su sistema personal de detención de caídas antes de instalar y utilizar este equipo. Considere todos los factores que afecten su seguridad durante el uso.

A. UBICACIÓN DEL SISTEMA: Determine la ubicación del sistema autónomo de anclaje al vacío Mobi-Lok antes de comenzar el trabajo. Vea las figuras 2 y 3. Si no es posible instalarlo como un sistema de sujeción coloque el sistema autónomo de anclaje al vacío Mobi-Lok de manera que se minimicen las posibles caídas libres, situando el sistema autónomo de anclaje Mobi-Lok por encima de la altura de la cabeza o limitando la longitud y holgura del acollador. Se recomienda mantener el sistema lo más corto posible. Proporcione acceso seguro hacia y desde el sitio de trabajo.

B. ESPACIO LIBRE DE CAÍDA: Vea la figura 4. Debe hacer un espacio libre suficiente en la trayectoria de una posible caída a fin de evitar golpearse contra un objeto o un piso inferior. La cantidad de espacio libre requerido depende de la aplicación. Vea el manual de instrucciones para el usuario del acollador amortiguador Force2 para obtener información sobre cómo calcular el espacio libre de caída.

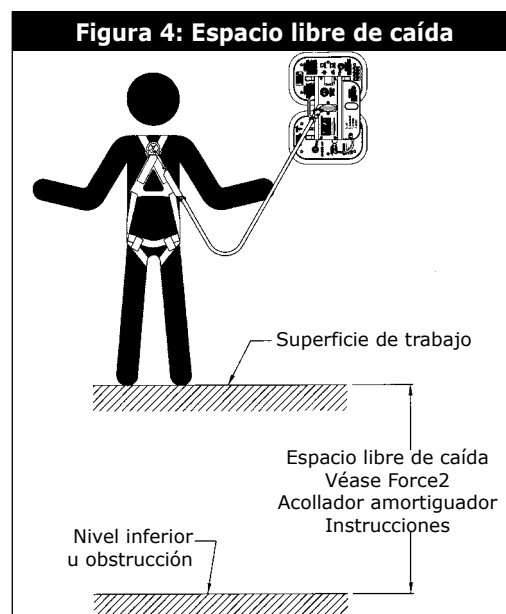

C. CAÍDAS EN MOVIMIENTO PENDULAR: Las caídas en movimiento pendular ocurren cuando el punto de anclaje no está directamente por encima o por debajo del punto donde ocurre la caída. Véase la figura 5. La fuerza del golpe contra un objeto en una caída en movimiento pendular puede causar heridas graves o, incluso, la muerte. Minimice las caídas pendulares trabajando lo más cerca posible del punto de anclaje. No permita que ocurra una caída pendular si ésta supone una lesión.

D. BORDES FILOSOS: Evite trabajar en sitios donde partes del sistema pudieran estar en contacto o roce contra bordes agudos sin protección.

E. DESPUÉS DE UNA CAÍDA: Los componentes sometidos a la fuerza de detención de una caída deberán retirarse de servicio y destruirse, o devolverse a un centro de servicio autorizado para inspección o reparación.

F. RESCATE: El empleador debe tener un plan de rescate cuando utiliza este equipo. El empleador debe tener la capacidad de llevar a cabo un rescate de manera rápida y segura.

Figura 5: Caídas en movimiento pendular

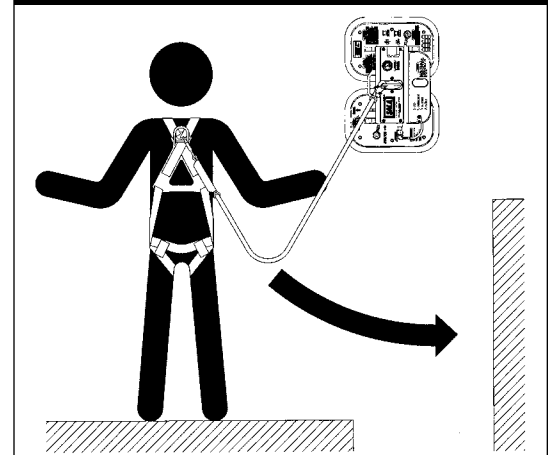

3.3 PREPARACIÓN DEL SISTEMA AUTÓNOMO DE ANCLAJE AL VACÍO MOBI-LOK PARA USO:

Consulte la figura 6 para la identificación de los componentes.

A. Base principal del sistema autónomo de anclaje al vacío Mobi-Lok, fuente externa de aire comprimido (2200094):

Paso 1. Antes de cada uso, inspeccione el sistema autónomo de anclaje al vacío Mobi-Lok conforme a la sección 5.0 de este manual. Inspeccione todos los otros componentes de protección contra caídas conforme a las instrucciones de los respectivos fabricantes.

Paso 2. Conexión de aire comprimido:

- Conecte la manguera de aire comprimido a la fuente de aire o nitrógeno comprimido (550 a 1035 kPa [80 a 150 psi]).
- Conecte el otro extremo de la manguera de aire al conector de aire comprimido del sistema autónomo de anclaje al vacío Mobi-Lok.
- Compruebe que la válvula de control de sujeción y liberación del sistema autónomo de anclaje al vacío Mobi-Lok esté en la posición de liberación ("Release").

B. Base principal del sistema autónomo de anclaje al vacío Mobi-Lok, con cilindro de aire comprimido a bordo (2200095):

Paso 1. Antes de cada uso, inspeccione el sistema autónomo de anclaje al vacío Mobi-Lok conforme a la sección 5.0 de este manual. Inspeccione todos los otros componentes de protección contra caídas conforme a las instrucciones de los respectivos fabricantes.

Paso 2. Conexión de aire comprimido:

- Seleccione un cilindro de aire comprimido (2200078) con presión mínima de 1000 psi. Enrosque el cilindro en el receptáculo localizado debajo al protector de la unidad de anclaje al vacío y apriete a mano. Si el medidor del cilindro está en una posición que no permite leerlo, desenrosque el cilindro hasta un giro completo a una posición que permita la lectura.
- Compruebe que la válvula de control de sujeción y liberación del sistema autónomo de anclaje al vacío Mobi-Lok esté en la posición de liberación ("Release").

C. BASE SECUNDARIA DEL SISTEMA AUTÓNOMO DE ANCLAJE AL VACÍO MOBI-LOK (2200096):

Paso 1. Antes de cada uso, inspeccione el sistema autónomo de anclaje al vacío Mobi-Lok conforme a la sección 5.0 de este manual. Inspeccione todos los otros componentes de protección contra caídas conforme a las instrucciones de los respectivos fabricantes.

Paso 2. Conexión de vacío:

- Conecte la manguera secundaria (2200130) a la conexión de vacío de la base primaria.
- Conecte el otro extremo de la manguera a la conexión de vacío de la base secundaria
- Compruebe que la válvula de control de sujeción y liberación de la base secundaria esté en la posición de liberación ("Release").

Figura 6 - Identificación de componentes - sistema autónomo de anclaje al vacío Mobi-Lok

Base del sistema autónomo de anclaje al vacío Mobi-Lok con fuente externa de aire (2200094)

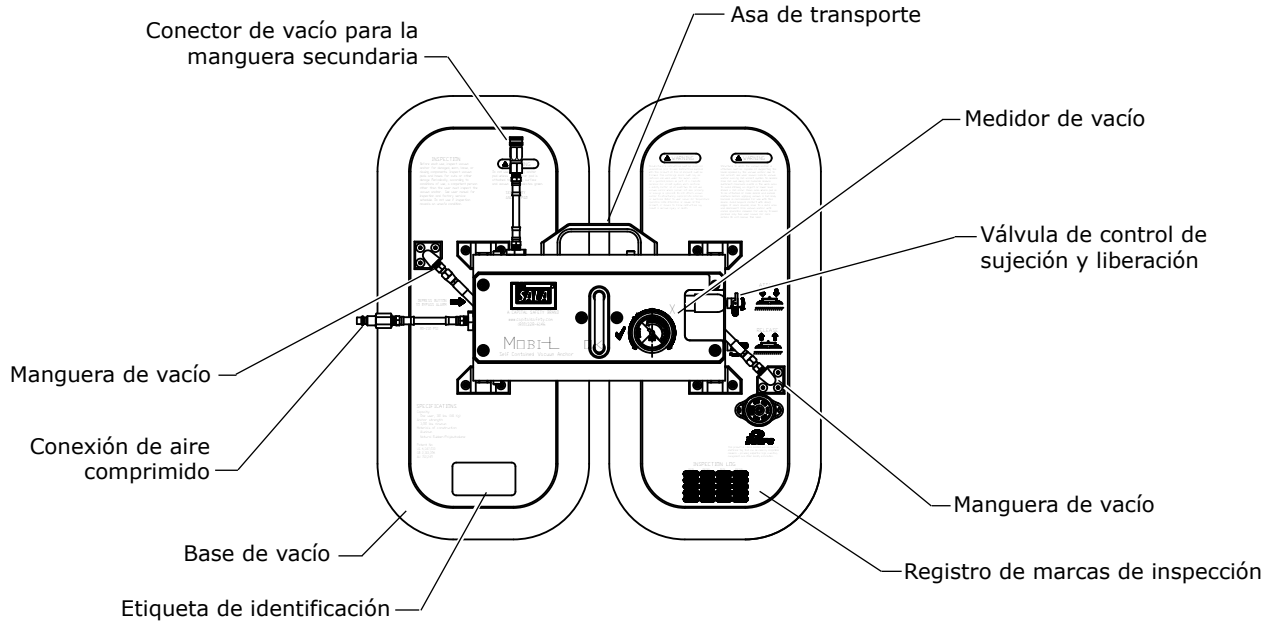

VISTA LATERAL DE LA BASE DEL SISTEMA AUTÓNOMO DE ANCLAJE AL VACÍO MOBI-LOK

BASE DEL SISTEMA AUTÓNOMO DE ANCLAJE AL VACÍO MOBI-LOK CON CILINDRO DE AIRE COMPRIMIDO A BORDO (2200095)

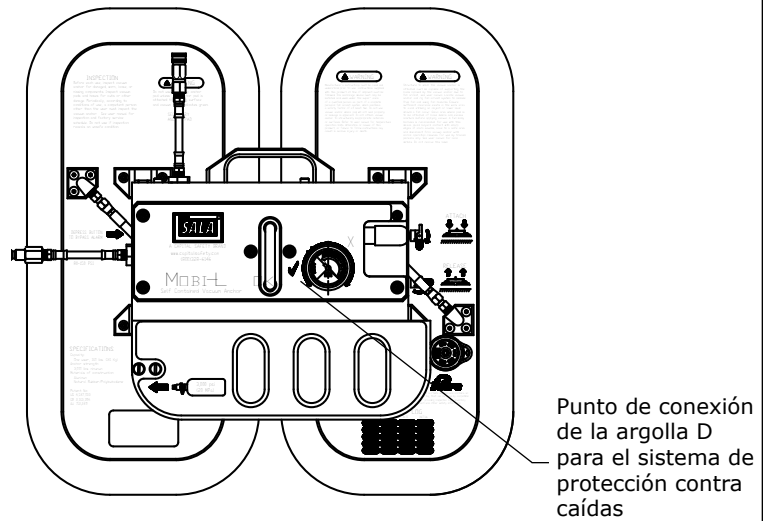
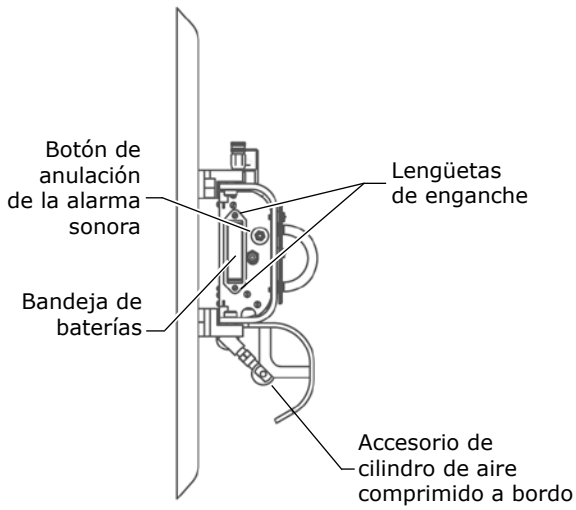

VISTA INFERIOR DE TODAS LAS BASES DE ANCLAJE AL VACÍO



Figura 6 continuación - Identificación de componentes - sistema autónomo de anclaje al vacío Mobi-Lok



3.4 USO DEL SISTEMA AUTÓNOMO DE ANCLAJE AL VACÍO MOBI-LOK:

A. BASE PRIMARIA (2200094 Y 2200095):

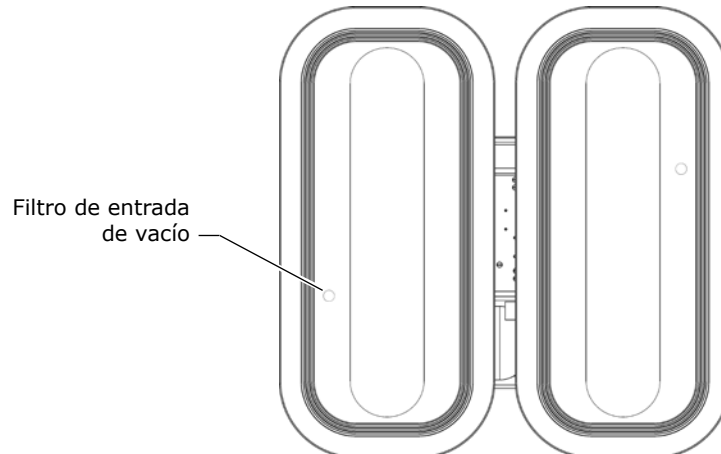
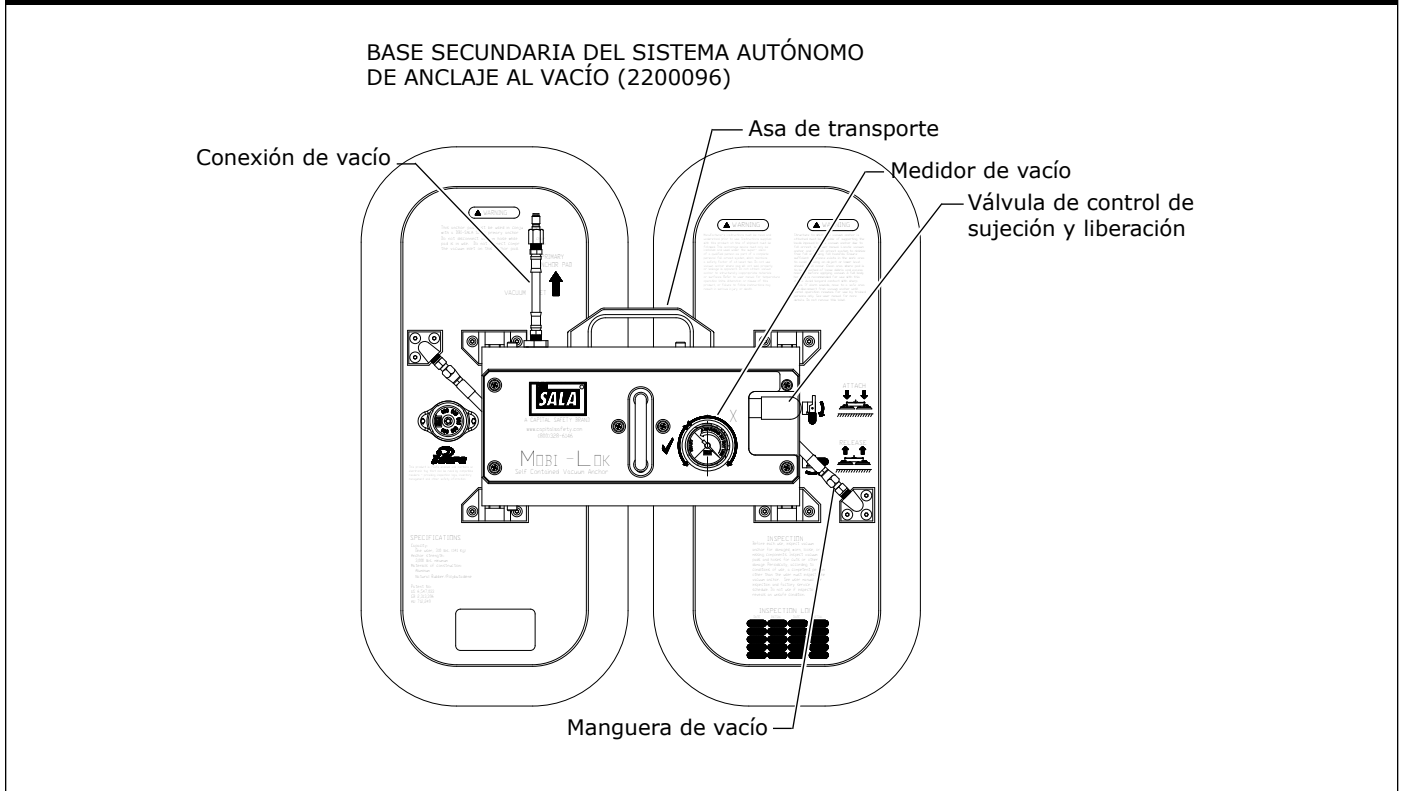
- Paso 3. Limpie el área donde sujetará las bases, a fin de absorber el exceso de humedad y eliminar los residuos sueltos. El exceso de humedad o los residuos podrían introducirse al sistema y corroer o dañar la bomba de vacío y otros componentes. Coloque el sistema autónomo de anclaje al vacío Mobi-Lok contra la superficie donde se sujetará. Al usar el sistema en una superficie curva, las bases de vacío deben colocarse una arriba a la otra para seguir la curvatura, tal como se ilustra en la figura 7. Oprima el botón "Alarm Bypass" (Anulación de alarma) y mueva la válvula de control de sujeción y liberación a la posición de sujeción ("Attach"). Si no oprime el botón de anulación de alarma (Alarm Bypass), sonará la alarma hasta que se alcance el nivel de vacío necesario para la operación del sistema. Tal vez se requiere aplicar un poco de presión a las bases para formar el sello inicial. Suelte el botón de anulación de alarma (Alarm Bypass) cuando el medidor de vacío llegue a la zona verde. El sistema autónomo de anclaje al vacío Mobi-Lok ahora está listo para sujetar el sistema personal de detención de caídas. Si suena la alarma durante el uso (en una situación distinta a la que se describió arriba), desconecte el sistema personal de detención de caídas del sistema autónomo de anclaje al vacío Mobi-Lok tan pronto como sea seguro hacerlo, ya que hay un nivel de vacío insuficiente y el sistema tal vez no soporte las cargas de detención de caídas.

Figura 7: Uso del sistema autónomo de anclaje al vacío

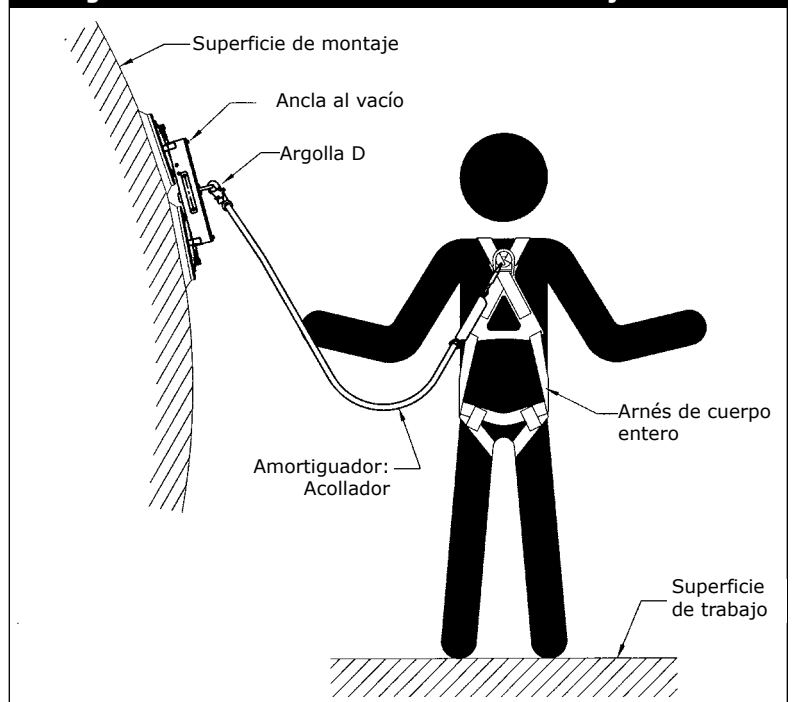

- Paso 4. Sujete el sistema de protección contra caídas a la argolla D del sistema autónomo de anclaje al vacío Mobi-Lok, tal como se ilustra en la figura 7. Compruebe que el gancho de sujeción o el mosquetón no puedan desengancharse. Esto se produce cuando una interferencia entre el gancho y el conector correspondiente hace que accidentalmente se abra la puerta del gancho y éste se suelte. Deben usarse ganchos y mosquetones de cierre automático auto-bloqueantes para reducir la posibilidad de desenganche. No utilice conectores que no se cierren completamente sobre el objeto al que se conectan. No conecte un gancho de cierre o mosquetón a otro. Consulte las instrucciones del fabricante del sistema personal de detención de caídas para la conexión de los sistemas secundarios utilizados con el sistema autónomo de anclaje al vacío Mobi-Lok.

ADVERTENCIA: No conecte un acollador al asa de transporte de una base de anclaje al vacío.

B. BASE DE ANCLAJE SECUNDARIA (2200096)

- Paso 5. Limpie el área donde sujetará las bases, a fin de absorber el exceso de humedad y eliminar los residuos sueltos. El exceso de humedad o los residuos podrían introducirse al sistema y corroer o dañar la bomba de vacío y otros componentes. Coloque la base secundaria contra superficie donde se sujetará. Al usar el sistema en una superficie curva, las bases de vacío deben colocarse una arriba a la otra para seguir la curvatura, tal como se ilustra en la figura 7. De ser posible, oprima el botón "Alarm Bypass" (Anulación de alarma) de la base principal y mueva la válvula de control de sujeción y liberación a la posición de sujeción ("Attach"). Si no oprime el botón de anulación de alarma (Alarm Bypass), sonará la alarma hasta que se alcance el nivel de vacío necesario para la operación del sistema. Tal vez se requiere aplicar un poco de presión a las bases para formar el sello inicial. Suelte el botón de anulación de alarma (Alarm Bypass) cuando el medidor de vacío llegue a la zona verde. La base de anclaje secundaria ya está lista para sujetar el sistema personal de detención de caídas. Si suena la alarma durante el uso (en una situación distinta a la que se describió arriba), desconecte el sistema personal de detención de caídas del sistema autónomo de anclaje al vacío Mobi-Lok tan pronto como sea seguro hacerlo, ya que hay un nivel de vacío insuficiente y el sistema tal vez no soporte las cargas de detención de caídas.

ADVERTENCIA: No use la base secundaria si la base principal no está sujeta a una superficie.

3.5 CAMBIO DE POSICIÓN DEL SISTEMA AUTÓNOMO DE ANCLAJE AL VACÍO MOBI-LOK:

- Paso 6. Para cambiar la posición del sistema autónomo de anclaje al vacío Mobi-Lok, mueva la válvula de control de sujeción y liberación a la posición de liberación ("Release"). Mueva el sistema autónomo de anclaje al vacío Mobi-Lok a otro lugar, oprima el botón de anulación de alarma (Alarm Bypass) y mueva la válvula de control de sujeción y liberación a la posición de sujeción ("Attach"). Espere a que el medidor se mueva a la zona verde antes de liberar el botón de anulación de alarma (Alarm Bypass) y conectar el acollador a la base. Nota: Si no oprime el botón de anulación de alarma (Alarm Bypass), sonará la alarma hasta que se alcance el nivel de vacío necesario para la operación del sistema.

ADVERTENCIA: No cambie la posición de la base principal mientras esté usando la base secundaria.

3.6 USO DEL SISTEMA AUTÓNOMO DE ANCLAJE AL VACÍO MOBI-LOK COMO ANCLAJE DE CUERDA DE

SALVAMENTO HORIZONTAL: Vea la instrucción 5902166 para el uso del sistema autónomo de anclaje al vacío Mobi-Lok como puntos de anclaje del sistema de anclaje al vacío de línea de salvamento horizontal.

3.7 REEMPLAZO DE LA BATERÍA

- Presione las lengüetas de enganche en los costados de la bandeja de la batería y saque la bandeja del costado del sistema autónomo de anclaje al vacío.
- Extraiga y deseche las baterías viejas
- Instale las nuevas baterías (DBI-SALA núm. cat. 9501987) en la bandeja de baterías, teniendo cuidado de orientarlas como se ilustra en el fondo de la bandeja.
- Vuelva a introducir la bandeja en el costado del sistema autónomo de anclaje al vacío Mobi-Lok hasta que enganchen las lengüetas.

4.0 CAPACITACIÓN

- 4.1 El usuario y el comprador de este equipo deben estar familiarizados con las instrucciones, las características operativas, los límites de aplicaciones y las consecuencias del uso incorrecto de este equipo. Los usuarios y compradores deberán ser capacitados en las formas correctas de uso y cuidado de este equipo.

ADVERTENCIA: La capacitación debe impartirse sin exponer al participante a un riesgo de caída. La capacitación debe tener lugar en forma periódica.

5.0 INSPECCIÓN Y MANTENIMIENTO

- 5.1 **PROCEDIMIENTOS DE INSPECCIÓN DEL SISTEMA AUTÓNOMO DE ANCLAJE AL VACÍO MOBI-LOK:** Consulte la figura 6 para ver la identificación y ubicación de las piezas.

ANTES DE CADA USO:

- Inspeccione el sistema autónomo de anclaje al vacío Mobi-Lok en busca de daños y piezas sueltas o faltantes.
- Inspeccione las bases de vacío de goma en busca de indicios de desgaste o daños. Inspeccione la parte inferior de las bases de vacío. Limpie los residuos acumulados en el filtro de entrada.
- Pruebe la batería: Compruebe que la alarma sonora funcione al mover la válvula de control de sujeción y liberación a la posición de sujeción ("Attach") (sin soltar el botón de anulación de alarma [Alarm Bypass]). Si la alarma no suena, tal vez sea necesario reemplazar las baterías. Consulte la sección 3.7 para conocer las instrucciones de cambio de baterías.
- No use el sistema autónomo de anclaje al vacío Mobi-Lok si alguna de las piezas no aprueba la inspección.

MENSUALMENTE:

Las inspecciones mensuales pueden reemplazarse llevando a cabo la siguiente inspección del sistema autónomo de anclaje al vacío Mobi-Lok antes o después de cada uso.

- Inspeccione todos los conectores eléctricos y cables visibles en busca de cortes, desgaste y daños térmicos o químicos.
- Inspeccione las mangueras de entrada de vacío en busca de cortes, desgaste, aplastamiento y daños térmicos o químicos.
- Todas las etiquetas deben estar presentes y ser completamente legibles.
- Inspeccione las bases de vacío de goma en busca de cortes, quemaduras, efectos del clima y bordes de sellado rotos o dañados.
- Revise si hay sujetadores sueltos o faltantes.
- Compruebe que la alarma sonora funcione correctamente:

Paso 1. Conecte una fuente de aire comprimido (compresor de aire o cilindro a bordo) a la base principal.

Paso 2. Coloque el sistema autónomo de anclaje al vacío Mobi-Lok sobre una superficie lisa, seca y limpia (como el piso o un banco).

Paso 3. Mueva la válvula de control de sujeción y liberación a la posición de sujeción ("Attach"). La alarma debe sonar hasta que se alcance el nivel de vacío operativo.

Paso 4. Desconecte la fuente de aire comprimido. La alarma debe sonar. Si la intensidad sonora no es normal, tal vez sea necesario reemplazar la batería. Consulte la sección 3.7 Después de reemplazar la batería, vuelva a revisar el funcionamiento de la alarma. Si el sistema sigue fallando, comuníquese con Capital Safety para obtener servicio autorizado.

- No use el sistema autónomo de anclaje al vacío Mobi-Lok si alguna de las piezas no aprueba la inspección.

ANUALMENTE:

- Cada año, el conjunto de bases del sistema autónomo de anclaje al vacío Mobi-Lok debe ser inspeccionado por un técnico de servicio autorizado por Capital Safety.

6.0 ESPECIFICACIONES

6.1 PESOS DEL SISTEMA:

- Base principal: 8,2 kg (18 lb)
- Base principal con accesorio de cilindro a bordo: 9,1 kg (20 kg)
- Base principal con accesorio de cilindro a bordo y cilindro lleno: 10,4 kg (23 lb)
- Base secundaria: 6,8 kg (15 lb)

6.2 ESPECIFICACIONES ELÉCTRICAS:

- Cuatro baterías de litio "AA" (6,0 V).

6.3 ESPECIFICACIONES DE AIRE COMPRIMIDO:

- El sistema autónomo de anclaje al vacío Mobi-Lok requiere una presión de 550 a 1035 kPa (80 a 150 psi)

6.4 RADIO MÍNIMO PARA LA APLICACIÓN: 76 cm (30 pulgadas)

6.5 CAPACIDAD ESTÁTICA DEL SISTEMA AUTÓNOMO DE ANCLAJE AL VACÍO MOBI-LOK: Aproximadamente 15 kN (3375 lb) en superficies no pintadas.

6.6 INTERVALOS OPERATIVOS DEL SISTEMA AUTÓNOMO DE ANCLAJE AL VACÍO MOBI-LOK:

- Altitud máxima: Comuníquese con DBI-SALA si usará el sistema a más de 1500 m (5000 pies) sobre el nivel del mar.
- Temperaturas:
 - AIRE:** -29 °C a 46 °C (-20 °F a 115 °F)
 - SUPERFICIE:** -29 °C a 60 °C (-20 °F a 140 °F)

6.7 TAMAÑO DE BASE:

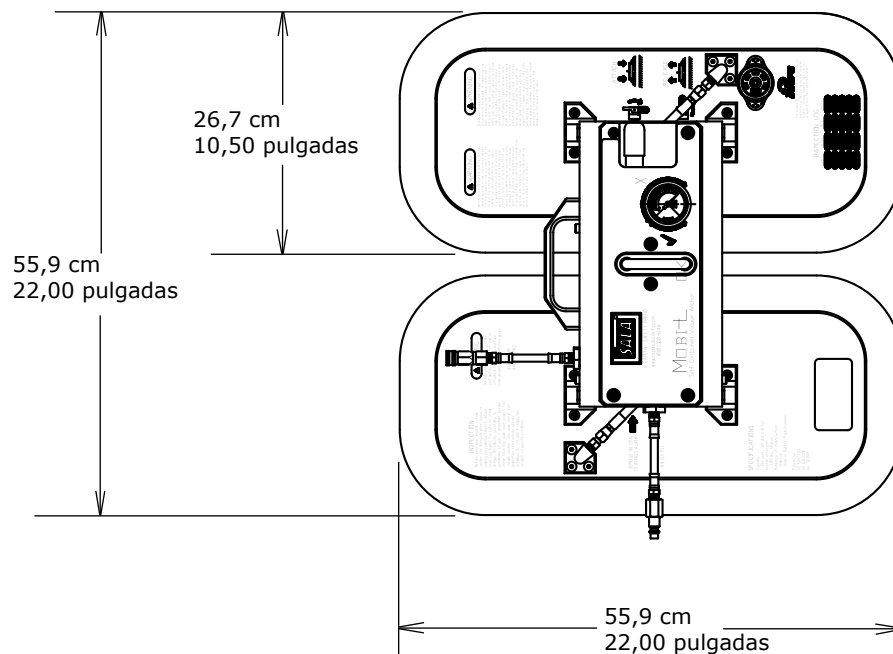

7.0 ETIQUETAS

7.1 ETIQUETAS DEL SISTEMA AUTÓNOMO DE ANCLAJE AL VACÍO MOBI-LOK (2200094)

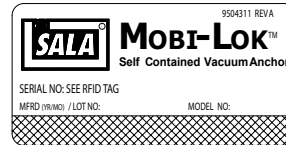
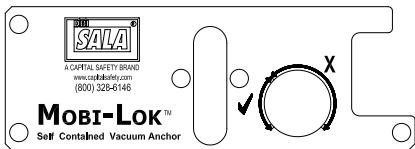
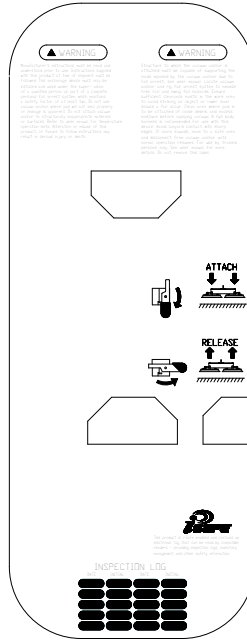
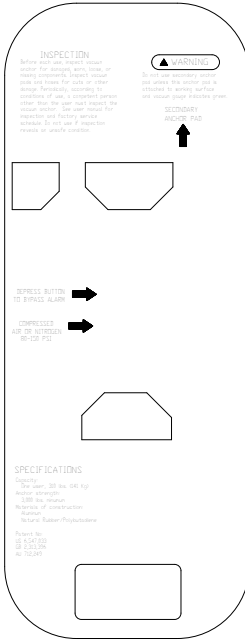

7.2 ETIQUETAS DEL SISTEMA AUTÓNOMO DE ANCLAJE AL VACÍO MOBI-LOK CON ACCESORIO DE CILINDRO A BORDO (200095)

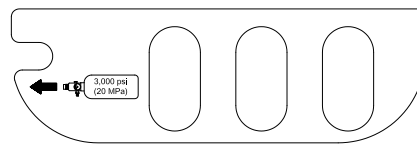
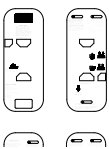
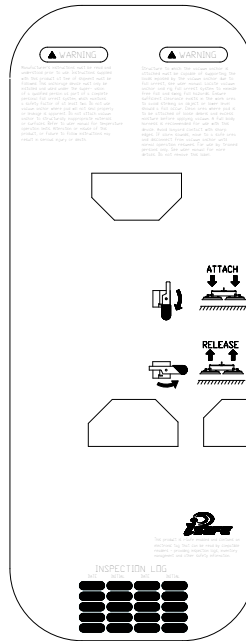
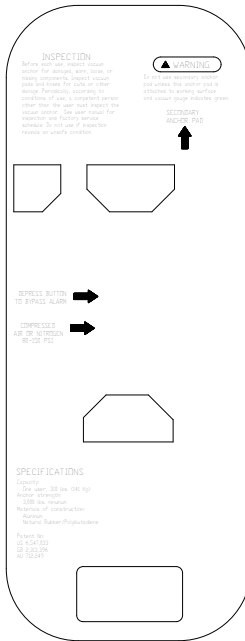

8.0 TERMINOLOGÍA

PERSONA AUTORIZADA: Persona asignada por el empleador para realizar tareas en un lugar en el que la persona estará expuesta a un riesgo de caída (también denominada "usuario" a los efectos de estas instrucciones).

INTEGRANTE DEL EQUIPO DE RESCATE: Persona o personas, además del sujeto a rescatar, que actúan para realizar un rescate asistido por un sistema de rescate.

ANCLAJE CERTIFICADO: Anclaje para sistemas de detención de caídas, posicionamiento, sujeción o rescate que una persona calificada certifica como capaz de soportar posibles fuerzas de caídas que se pueden dar durante una caída, o que cumplen con los criterios necesarios para un anclaje certificado según se requiere en esta norma.

PERSONA CALIFICADA: Persona que cuenta con un título o certificado profesional reconocido y que posee vastos conocimientos, capacitación y experiencia en el campo de rescate y protección contra caídas, que es capaz de diseñar, analizar, evaluar y especificar los sistemas de protección contra caídas y de rescate hasta el punto requerido por esta norma.

PERSONA COMPETENTE: Persona capaz de identificar los riesgos existentes y predecibles en los alrededores o las condiciones de trabajo que son antihigiénicas, riesgosas o peligrosas para los empleados y que, además, está autorizada para tomar medidas correctivas inmediatas para eliminarlos.

Esta instrucción se aplica a los siguientes modelos:

2200094 2200121
2200095 2200124
2200096

Es posible que aparezcan números de modelo adicionales en las próximas impresiones de estas instrucciones

GARANTÍA LIMITADA DE POR VIDA

Garantía para el usuario final: D B Industries, Inc., que opera bajo el nombre de CAPITAL SAFETY USA ("CAPITAL SAFETY") garantiza al usuario final original ("Usuario final") que sus productos están libres de defectos de materiales y de mano de obra en condiciones normales de uso y mantenimiento. Esta garantía se extiende durante la vida útil del producto a partir de la fecha en que el Usuario final adquiere el producto, nuevo y sin uso, a un distribuidor autorizado de CAPITAL SAFETY. La entera responsabilidad de CAPITAL SAFETY hacia el Usuario final y el remedio exclusivo para el Usuario final bajo esta garantía están limitados a la reparación o el reemplazo por materiales de todo producto defectuoso dentro de su vida útil (según CAPITAL SAFETY lo determine y considere apropiado a su solo criterio). Ninguna información o asesoramiento, oral o escrito, proporcionado por CAPITAL SAFETY, sus distribuidores, directores, funcionarios, agentes o empleados creará una garantía diferente o adicional ni aumentará de ninguna manera el alcance de esta garantía. CAPITAL SAFETY no aceptará responsabilidad por defectos resultantes del abuso, el uso incorrecto, la alteración o la modificación del producto, ni por defectos resultantes de no respetar las instrucciones del fabricante durante la instalación, el mantenimiento o el uso del producto.

LA GARANTÍA DE CAPITAL SAFETY SE APLICA ÚNICAMENTE AL USUARIO FINAL. ESTA GARANTÍA ES LA ÚNICA GARANTÍA QUE SE APLICA A NUESTROS PRODUCTOS Y REEMPLAZA A TODAS LAS OTRAS GARANTÍAS Y RESPONSABILIDADES, EXPRESAS O IMPLÍCITAS. CAPITAL SAFETY EXPRESAMENTE EXCLUYE Y RENUNCIA A TODAS LAS GARANTÍAS IMPLÍCITAS DE COMERCIABILIDAD O APTITUD PARA UN PROPÓSITO PARTICULAR, Y NO SERÁ RESPONSABLE POR DAÑOS INCIDENTALES, PUNITIVOS O EMERGENTES DE NINGUNA NATURALEZA, INCLUYENDO SIN LIMITACIÓN PÉRDIDAS DE INGRESOS, GANANCIAS O PRODUCTIVIDAD; NI POR LESIONES CORPORALES O MUERTE, O PÉRDIDA DE O DAÑO A LA PROPIEDAD, BAJO CUALQUIER TEORÍA DE RESPONSABILIDAD, INCLUYENDO SIN LIMITACIÓN CONTRATO, GARANTÍA, RESPONSABILIDAD Estricta, AGRAVIO (INCLUIDA NEGLIGENCIA) O CUALQUIER OTRA TEORÍA LEGAL O EQUITATIVA.



A Capital Safety Company

CSG EE. UU. y Latinoamérica

3833 SALA Way
Red Wing, MN 55066-5005
Llamada gratis: 800.328.6146
Tel.: 651.388.8282
Fax: 651.388.5065
solutions@capitalsafety.com

CSG Canadá

260 Export Boulevard
Mississauga, ON L5S 1Y9
Tel.: 905.795.9333
Llamada gratis: 800.387.7484
Fax: 888.387.7484
info.ca@capitalsafety.com

CSG Europa Septentrional

5a Merse Road
North Moons, Moat
Reditch, Worcestershire, UK
B98 9HL
Phone: + 44 (0)1527 548 000
Fax: + 44 (0)1527 591 000
csgne@capitalsafety.com

CSG EMEA (Europa, Oriente Medio, África)

Le Broc Center
Z.I. 1ère Avenue
5600 M B.P. 15 06511
Carros
Le Broc Cedex
Francia
Tel.: + 33 4 97 10 00 10
Fax: + 33 4 93 08 79 70
information@capitalsafety.com

CSG Australia y Nueva Zelanda

95 Derby Street
Silverwater
Sidney, NSW 2128
AUSTRALIA
Tel.: +(61) 2 8753 7600
Llamada gratis: 1 800 245 002 (AUS)
Llamada gratis: 0800 212 505 (NZ)
Fax: +(61) 2 8753 7600
sales@capitalsafety.com.au

CSG Asia

Singapur:
16S, Enterprise Road
Singapur 627666
Tel.: +65 - 65587758
Fax: +65 - 65587058
inquiry@capitalsafety.com

Shanghai:
Rm 1406, China Venturetech Plaza
819 Nan Jing Xi Rd,
Shanghai 200041, República
Popular China
Tel.: +86 21 62539050
Fax: +86 21 62539060

www.capitalsafety.com



Certificate No. FM 39709