

**Please read and save these instructions.** Read carefully before attempting to assemble, install, operate or maintain the product described. Protect yourself and others by observing all safety information. Failure to comply with instructions could result in personal injury and/or property damage! Retain instructions for future reference.

# Dayton® Hooded Gravity Roof Ventilators

## Description

Dayton gravity roof ventilators are designed for applications that require gravity ventilation or can be used in conjunction with powered exhaust, supply or reversible fans. The hood is constructed of interlocking galvanized steel panels providing exceptional strength. Heavy-gauge galvanized steel construction features hinged hood with birdscreen providing convenient access. Birdscreen and hood are pre-assembled up to size 48", some hood assembly is required for size 54" and larger. Base requires field assembly with hardware provided.

Dayton optional axial belt-drive roof ventilators are designed for roof-mounted exhaust, supply or reversible applications. They provide clean air in factories, warehouses, and other large facilities. Maximum inlet air temperature is 104°F. Housing, fan and drive packages are shipped separately. Reversible exhaust/supply ventilators include wall-mounted reversing switch.

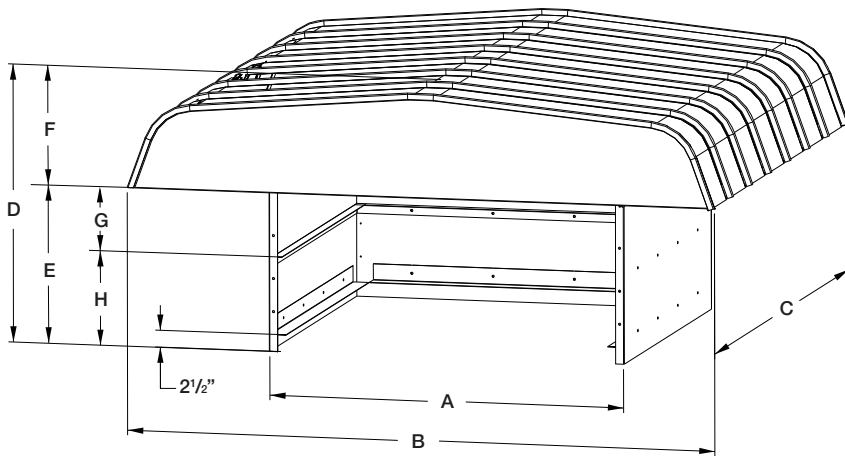

Figure 1 — Dimensions

## Dimensions and Specifications (See Figure 1)

Model	Prop. Dia.	A	B	C	D	E	F	G	H	Recommended Roof Opening	Recommended Damper Size
3FKE1	20"	24½"	44"	48"	38"	22"	16"	11½"	10½"	23½ x 23½"	21 x 21"
1WDN3	24	28½	48	48	38	22	16	11½	10½	25½ x 25½	23 x 23
1WDN4	30	34½	57	60	38	22	16	11½	10½	31½ x 31½	29 x 29
1WDN5	36	40½	68	60	38	22	16	11½	10½	37½ x 37½	35 x 35
1WDN6	42	46½	78	72	40½	24½	16	10	14½	43½ x 43½	41 x 41
1WDN7	48	54½	90	84	42½	26½	16	12½	14	49½ x 49½	47 x 47
3FKE2	54	60½	96	96	53½	28½	25	14	14½	57½ x 57½	55 x 55
3FKE3	60	66½	100	108	54½	30½	25	14½	16	63½ x 63½	61 x 61

## Optional Accessories

Description	Model No.
NEMA 1 Dis. Switch:	
1H400 (2 pole, 115/230V, 2HP max)	
1H401 (3 pole, 230V, 7½ HP max)	
1H401 (3 pole, 460V, 10HP max)	
Damper - Gravity:	4C224-4C225, 4C228, 4C242-4C243
Damper - Motorized:	3C131-3C132, 3C234-3C235, 3C315, 3C188, 3C189, 4C561
6¾" Roof Curb:	3C216, 3C597, 4C454-4C455
12¾" Roof Curb:	1VN43, 3C437-3C439, 3C598, 2ZV83-2ZV86
Hood Exhaust (Supply Fan)	See Table Below
Hood Supply (Exhaust Fan)	See Table Below

Model	Hood Exhaust (Supply Fan)	Hood Supply (Exhaust Fan)
3FKE1	3FKD4	3FKD7
1WDN3	1WDC5	1WDB9
1WDN4	1WDC6	1WDC1
1WDN5	1WDC7	1WDC2
1WDN6	1WDC8	1WDC3
1WDN7	1WDC9	1WDC4
3FKE2	3FKD5	1AHA6
3FKE3	3FKD6	1AHB5

# Dayton® Hooded Gravity Roof Ventilators

## Performance Hooded Gravity Roof Ventilators Without a Fan

Model	Prop. Dia.	Max Intake CFM / Throat Velocity	CFM / Throat Velocity Air Delivery @ Static Pressure Shown				
			0.050"	0.100"	0.125"	0.200"	0.250"
<b>GRAVITY RELIEF</b>							
3FKE1	20"	—	1782 / 509	2520 / 720	2818 / 805	3565 / 1018	3985 / 1139
1WDN3	24	—	2539 / 635	3591 / 898	4015 / 1004	5079 / 1260	5678 / 1420
1WDN4	30	—	3646 / 583	5156 / 825	5765 / 922	7292 / 1167	8153 / 1304
1WDN5	36	—	5128 / 570	7251 / 806	8107 / 901	10,255 / 1139	11,466 / 1274
1WDN6	42	—	6229 / 509	8809 / 719	9849 / 804	12,458 / 1017	13,929 / 1137
1WDN7	48	—	7695 / 481	10,882 / 680	12,167 / 760	15,390 / 962	17,207 / 1075
3FKE2	54	—	12,094 / 509	17,103 / 720	19,122 / 805	24,188 / 1018	27,043 / 1139
3FKE3	60	—	14,716 / 509	20,811 / 720	23,268 / 805	29,433 / 1018	32,907 / 1139
<b>GRAVITY INTAKE</b>							
3FKE1	20"	5500 / 1571	1599 / 457	2201 / 629	2461 / 703	3112 / 889	3480 / 994
1WDN3	24	6069 / 1239	2443 / 536	3030 / 758	3388 / 847	4285 / 1071	4791 / 1198
1WDN4	30	8784 / 1301	3153 / 504	4459 / 713	4985 / 798	6306 / 1009	7050 / 1128
1WDN5	36	11,634 / 1225	4191 / 466	5926 / 658	6626 / 736	8381 / 931	9371 / 1041
1WDN6	42	15,476 / 1214	5633 / 460	7967 / 650	8907 / 727	11,267 / 920	12,597 / 1028
1WDN7	48	20,766 / 1240	7300 / 456	10,324 / 645	11,542 / 721	14,600 / 912	16,323 / 1020
3FKE2	54	23,550 / 992	10,851 / 457	14,934 / 629	16,697 / 703	21,120 / 889	23,613 / 994
3FKE3	60	24,660 / 853	13,204 / 457	18,172 / 629	20,317 / 703	25,699 / 889	28,733 / 994

## Performance Hooded Gravity Roof Ventilators With a Fan

Prop. Dia.	Fan RPM	HP	Max BHP	Sones @ 0.000" SP @ 5 Ft.	CFM Air Delivery @ Static Pressure Shown			
					0.000"	0.125"	0.250"	0.375"
<b>EXHAUST</b>								
20"	953	1/4	0.30	16.2	3080	2707	2123	998
	1039	1/3	0.40	17.2	3357	3025	2540	1752
	1221	1/2	0.60	20	3945	3678	3331	2866
24	923	1/4	0.30	17.1	3957	3536	2927	—
	1012	1/3	0.39	20	4339	3961	3450	—
	1181	1/2	0.60	26	5064	4747	4376	—
	1352	3/4	0.90	30	5797	5520	5225	4852
30	621	1/4	0.30	12.8	5535	4698	—	—
	675	1/3	0.39	14.1	6016	5275	4024	—
	776	1/2	0.60	17.2	6916	6268	5452	—
	882	3/4	0.90	22	7861	7287	6677	5791
	968	1	1.20	25	8628	8100	7594	6901
36	477	1/3	0.39	11.9	7758	6050	4190	—
	556	1/2	0.60	14.9	9043	7643	6450	3880
	628	3/4	0.90	18.3	10,213	8995	7552	6780
	694	1	1.20	20	11,287	10,211	8962	7308
	792	1½	1.80	27	12,881	11,987	10,917	9746
42	426	1/2	0.60	16.3	10,151	8266	6550	—
	482	3/4	0.90	21	11,485	9885	7250	6420
	533	1	1.20	21	12,702	11,308	9489	8780
	608	1½	1.80	25	14,489	13,318	11,856	9793
48	341	1/2	0.60	12	11,277	8481	6160	—
	393	3/4	0.90	15.5	12,997	10,826	10,010	—
	429	1	1.20	20	14,188	12,290	8779	7980
	491	1½	1.80	24	16,238	14,599	12,434	6725
	540	2	2.40	25	17,858	16,384	14,644	11,742
	618	3	3.60	29	20,437	19,165	17,807	16,057

# Models 1WDN3 thru 1WDN7, 3FKE1 thru 3FKE3

## Performance Hooded Gravity Roof Ventilators With a Fan (Continued)

Prop. Dia.	Fan RPM	HP	Max BHP	Sones @ 0.000" SP @ 5 Ft.	CFM Air Delivery @ Static Pressure Shown			
					0.000"	0.125"	0.250"	0.375"
54"	343	1½	1.73	17.3	18,680	16,129	—	—
	371	2	2.30	19.0	20,205	17,856	13,797	—
	429	3	3.45	25	23,363	21,332	18,889	—
	507	5	5.75	43	27,612	25,893	24,174	21,742
60	485	5	5.75	35	28,530	26,087	23,172	—
	555	7½	8.63	45	32,648	30,510	28,398	24,618
	611	10	11.50	54	35,942	34,001	32,075	29,935
	699	15	17.25	74	41,118	39,421	37,726	36,055
<b>SUPPLY</b>								
20"	953	1/4	0.30	16.2	3133	2755	2160	1015
	1039	1/3	0.40	17.2	3416	3077	2585	1782
	1221	1/2	0.60	20	4014	3742	3389	2916
24	923	1/4	0.30	17.1	4054	3622	2999	—
	1012	1/3	0.39	20	4445	4057	3534	—
	1181	1/2	0.60	26	5187	4863	4483	—
	1352	3/4	0.90	30	5938	5655	5352	4970
30	621	1/4	0.30	12.8	5712	4842	—	—
	675	1/3	0.39	14.1	6209	5444	4153	—
	776	1/2	0.60	17.2	7138	6469	5627	—
	882	3/4	0.90	22	8113	7520	6891	5976
	968	1	1.20	25	8904	8360	7837	7122
36	477	1/3	0.39	11.9	8073	6296	3200	—
	556	1/2	0.60	14.9	9410	7953	4810	—
	628	3/4	0.90	18.3	10,628	9360	7858	5160
	694	1	1.20	20	11,745	10,624	9325	7604
	792	1½	1.80	27	13,403	12,472	11,360	10141
42	426	1/2	0.60	16.3	10,813	8805	5100	—
	482	3/4	0.90	21	12,235	10,530	7723	4280
	533	1	1.20	21	13,530	12,045	10,108	6750
	608	1½	1.80	25	15,434	14,187	12,629	10,432
48	341	1/2	0.60	12	12,144	9133	—	—
	393	3/4	0.90	15.5	13,997	11,659	7600	—
	429	1	1.20	20	15,279	13,235	9454	—
	491	1½	1.80	24	17,487	15,722	13,390	5380
	540	2	2.40	25	19,232	17,644	15,770	12,646
	618	3	3.60	29	22,010	20,639	19,176	17,293
54	343	1½	1.73	17.3	20,036	17,299	—	—
	371	2	2.30	19.0	21,672	19,152	14,798	—
	429	3	3.45	25	25,059	22,881	20,260	—
	507	5	5.75	43	29,616	27,772	25,928	23,320
60	485	5	5.75	35	30,464	27,885	24,743	—
	555	7½	8.63	45	34,861	32,579	30,324	26,287
	611	10	11.50	54	38,378	36,306	34,249	31,964
	699	15	17.25	74	43,906	42,094	40,284	38,499
<b>REVERSIBLE EXHAUST / SUPPLY</b>								
30"	714	1/3	0.38	15.9	5991	4604	—	—
	825	1/2	0.58	18.7	6922	5863	—	—
	938	3/4	0.86	23	7871	6993	5559	—
	1032	1	1.15	26	8659	7876	6790	7292
	1184	1½	1.73	31	9934	9274	8470	8762
	1300	2	2.30	36	10,908	10,318	9638	10,619
	1474	3	3.45	45	12,367	11,848	11,273	9783

# Dayton® Hooded Gravity Roof Ventilators

## Performance Hooded Gravity Roof Ventilators With a Fan (Continued)

Prop. Dia.	Fan RPM	HP	Max BHP	Sones @ 0.000" SP @ 5 Ft.	CFM Air Delivery @ Static Pressure Shown			
					0.000"	0.125"	0.250"	0.375"
36"	659	1/2	0.57	18.1	8494	6905	5034	3564
	755	3/4	0.85	22	9737	8373	6494	5227
	830	1	1.13	26	10,704	9483	8030	6653
	951	1½	1.79	30	12,264	11,244	10,067	7780
	1046	2	2.26	35	13,490	12,596	11,515	10,346
	1202	3	3.45	45	15,501	14,745	13,827	12,903
	1420	5	5.75	64	18,313	17,673	16,974	16,167
48"	539	3/4	0.86	22	14,711	10,334	—	—
	590	1	1.15	25	16,104	12,397	—	—
	668	1½	1.73	31	18,233	15,243	10,469	—
	742	2	2.30	37	20,252	17,686	13,758	—
	847	3	3.45	44	23,117	20,967	18,022	14,147
	1007	5	5.75	61	27,485	25,802	23,626	20,891

### Unpacking

1. Inspect for any damage that may have occurred during transit.
2. Shipping damage claim must be filed with carrier.
3. Look for hardware kit attached to drive frame of fan. Refer to page 7 for hardware contents.
4. Check all bolts, screws, set-screws, etc. for looseness that may have occurred during transit. Retighten as required.

### Assembly

#### BASE ASSEMBLY

**NOTE:** Refer to Figure 2, for Base Installation Details.

1. Using (12) #12 x 5/8 sheet metal screws, attach the bottom screws (3) to each corner of the base housing sides to the base housing front and back as shown in Detail A.
2. If fan is added:
  - a. Follow fan manufacturer's safety and installation instructions.
  - b. Lift fan and place inside base.

- c. Use (16) #12 x 1 sheet metal screws to secure fan into base (use (20) on 3FKE2 and 3FKE3), installing screws from outside of base into fan panel.

3. Using (4) #12 x 5/8 sheet metal screws, attach top screw to each corner of the base housing sides, front and back as shown in Detail A.

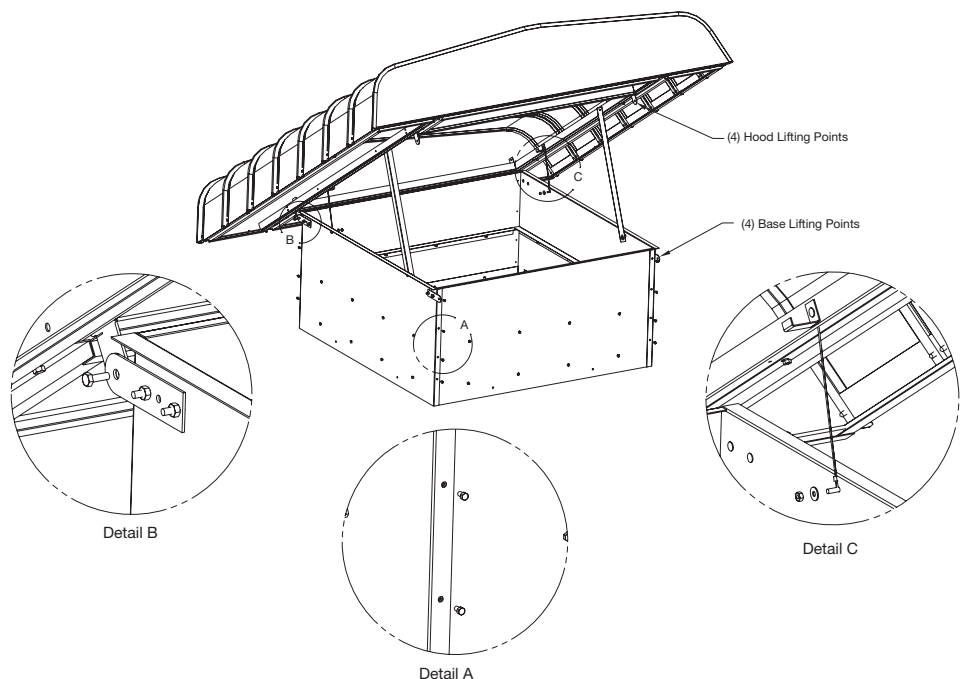

Figure 2 — Base Installation Details

# Models 1WDN3 thru 1WDN7, 3FKE1 thru 3FKE3

ENGLISH

## Assembly (Continued)

### 3FKE2 & 3FKE3 HOOD ASSEMBLY

1. Refer to Figure 3. Place male rib (narrower rib) hood half into the female rib (wider rib) hood half. Insert the hood rail splice into the hood rails and fasten with (8) 1/4-20 x 3/4 flat head bolts and (8) 1/4-20 nuts on each side.
2. Refer to Figure 4. Assemble A & B using (1) frame splice and (8) 1/4-20 x 3/4 flat head bolts and (8) 1/4-20 nuts per side.
3. Refer to Figure 4. Fasten hood support to each side of the frame using (2) 1/4-20 x 3/4 bolts and (2) 1/4-20 nuts. Temporarily secure hood supports to retained position until hood is fully assembled.
4. Refer to Figure 5. Attach the frame to the hood using (1) 5/16-18 x 3/4 bolt and (1) 5/16-18 nut on each corner.
5. Refer to Figure 5. Attach birdscreen in holes provided using (32) #12 x 5/8 sheet metal screws, (5) on each side screen and (6) on A & B ends.

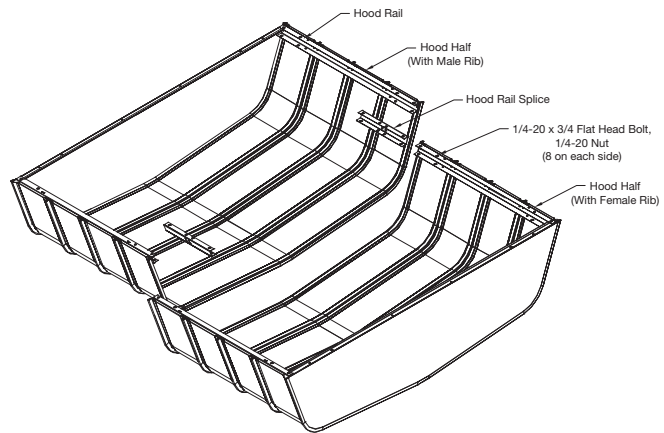

Figure 3 — 3FKE2 & 3FKE3 Hood Assembly

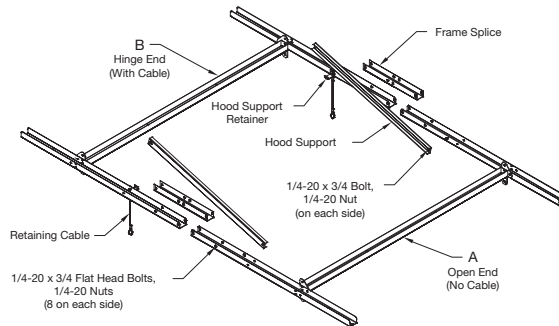

Figure 4 — 3FKE2 & 3FKE3 Hood Frame Assembly

## Installation

**CAUTION** *Installation, troubleshooting and parts replacement is to be performed only by qualified personnel.*

**NOTE:** Mount unit on a flat surface with a roof curb.

1. Cut an appropriate sized hole in the roof surface. Follow curb manufacturer's installation instructions. Caulk and flash curb to ensure a water tight seal.
2. Install optional damper. Follow damper manufacturer's installation instructions.

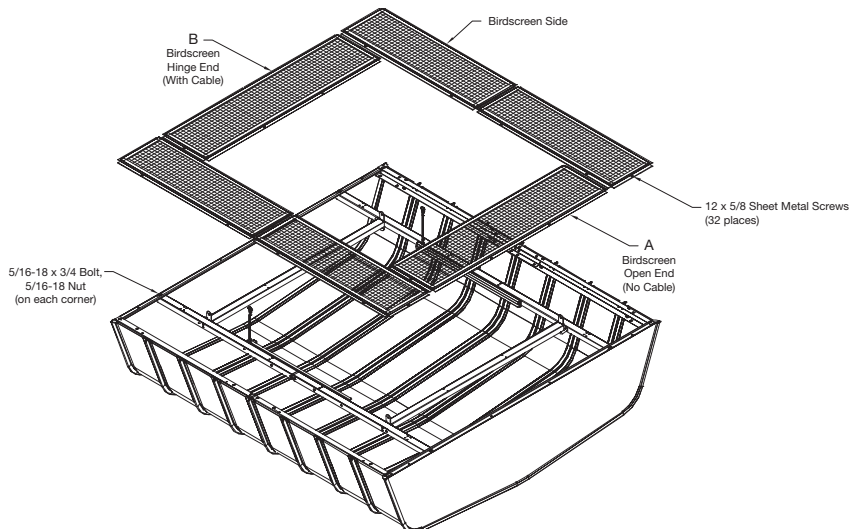

Figure 5 — 3FKE2 & 3FKE3 Attach Frame and Birdscreen

# Dayton® Hooded Gravity Roof Ventilators

E  
N  
G  
L  
I  
S  
H

3. Lift base using the (4) base lifting points on to roof and place on roof curb. Refer to Figure 2, page 4, for base lifting points.
4. Secure ventilator to roof curb using a minimum of (8) fasteners (by others).
5. Lift hood using the (4) hood lifting points on to roof and place on base. Refer to Figure 2, page 4, for hood lifting points.
6. Using (2) 5/16-18 x 3/4 bolts and (2) 5/16-18 nuts, attach the hinge point (found attached to the hood) to the base as shown in Figure 2, page 4, Detail B.
7. Open hood and extend both hood supports forward. Secure them on rivet nuts fastened to the base allowing the hood to remain propped open.
8. Under the hood is a retaining cable. On both sides of the base, move the (2) bolts and nuts and attach the retaining cable end to base as shown in Figure 2, page 4, Detail C.
9. Close Hood. Attached (2) 5/16-18 x 3/4 bolts and (2) 5/16-18 nuts to hinge point.
10. Check all fasteners for tightness.
11. If fan installed follow fan manufacturers operation procedures.

## Maintenance

1. Keep inlets and approaches to fan clean and free from obstructions.
2. Periodically check and tighten screws.
3. Depending on the usage and severity of the contaminated air, a regularly scheduled inspection for cleaning the ventilator and surrounding areas should be established.

## Notes

---

---

---

---

---

---

---

---

---

---

---

---

---

---

---

---

---

---

---

---

---

---

---

---

---

---

# For Repair Parts, call 1-800-323-0620

24 hours a day – 365 days a year

Please provide following information:

- Model number
- Serial number (if any)
- Part description and number as shown in parts list

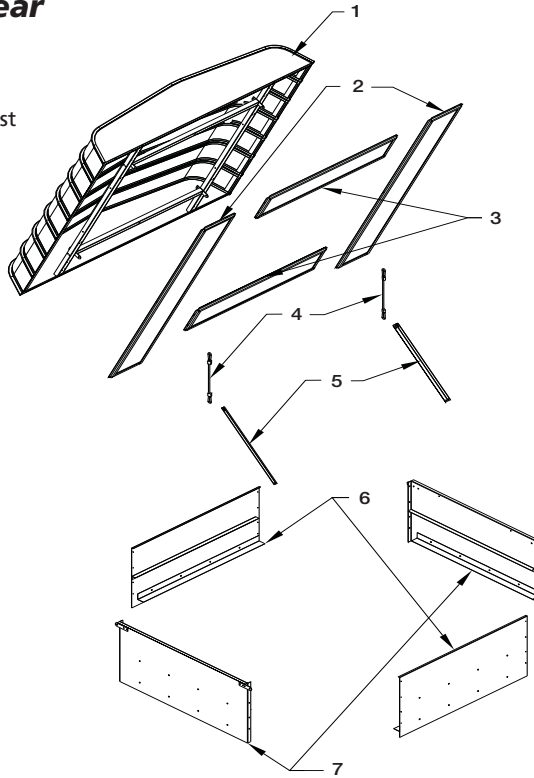

Figure 6 — Repair Parts Illustration for Hooded Gravity Roof Ventilators

## Repair Parts List for Hooded Gravity Roof Ventilators

Reference Number	Description	Part Number For Models:								Qty.
		1WDN3	1WDN4	1WDN5	1WDN6	1WDN7	3FKE1	3FKE2	3FKE3	
1	Hood	50T908	50T909	50T910	50T911	50T912	51X224	—	—	1
2	(Δ) Birdscreen Sides	50T913	50T914	50T915	50T916	50T917	51X214	51X217	51X219	2 / 4
3	Birdscreen Front and Back	50T918	50T919	50T920	50T921	50T922	51X215	51X216	51X218	2
4	Retaining Cable	50T923	50T923	50T923	50T923	50T923	50T923	50T923	50T923	2
5	Hood Supports	50T924	50T925	50T926	50T927	50T928	50T924	51X221	51X221	2
6	Base Housing Front and Back	50T929	50T930	50T931	50T932	50T933	51X225	51X222	51X228	2
7	Base Housing Sides	50T934	50T935	50T936	50T937	50T938	51X226	51X223	51X229	2
(*)	Hardware Kit	50T939	50T939	50T939	50T939	50T939	50T939	—	—	1
	Spin-lock Nut, 5/16-18									4
	Spin-lock Bolt, 5/16-18 x 3/4									4
	Sheet Metal Screw, #12 x 5/8 with neoprene washer									16
	Sheet Metal Screw, #12 x 1 with neoprene washer									16
(*)	Hardware Kit	—	—	—	—	—	—	51X227	51X227	1
	Spin-lock Nut, 5/16-18									8
	Spin-lock Bolt, 5/16-18 x 3/4									8
	Sheet Metal Screw, #12 x 5/8 with neoprene washer									48
	Sheet Metal Screw, #12 x 1 with neoprene washer									20
	Nylock Nut, 1/4-20									2
	Spin-lock Bolt, 1/4-20 x 3/4									2
	Spin-lock Nut, 1/4-20									32
	Flat Head Bolt, 1/4-20 x 3/4									32

(\*) Not Shown.

(Δ) Four Birdscreen Sides required for 3FKE2 & 3FKE3. Two Birdscreen Sides required for smaller sizes.

E  
N  
G  
L  
I  
S  
H

# Dayton® Hooded Gravity Roof Ventilators

## LIMITED WARRANTY

**DAYTON ONE-YEAR LIMITED WARRANTY.** DAYTON® HOODED GRAVITY ROOF VENTILATORS, MODELS COVERED IN THIS MANUAL, ARE WARRANTED BY DAYTON ELECTRIC MFG. CO. (DAYTON) TO THE ORIGINAL USER AGAINST DEFECTS IN WORKMANSHIP OR MATERIALS UNDER NORMAL USE FOR ONE YEAR AFTER DATE OF PURCHASE. ANY PART WHICH IS DETERMINED TO BE DEFECTIVE IN MATERIAL OR WORKMANSHIP AND RETURNED TO AN AUTHORIZED SERVICE LOCATION, AS DAYTON DESIGNATES, SHIPPING COSTS PREPAID, WILL BE, AS THE EXCLUSIVE REMEDY, REPAIRED OR REPLACED AT DAYTON'S OPTION. FOR LIMITED WARRANTY CLAIM PROCEDURES, SEE "PROMPT DISPOSITION" BELOW. THIS LIMITED WARRANTY GIVES PURCHASERS SPECIFIC LEGAL RIGHTS WHICH VARY FROM JURISDICTION TO JURISDICTION.

**LIMITATION OF LIABILITY.** TO THE EXTENT ALLOWABLE UNDER APPLICABLE LAW, DAYTON'S LIABILITY FOR CONSEQUENTIAL AND INCIDENTAL DAMAGES IS EXPRESSLY DISCLAIMED. DAYTON'S LIABILITY IN ALL EVENTS IS LIMITED TO AND SHALL NOT EXCEED THE PURCHASE PRICE PAID.

**WARRANTY DISCLAIMER.** A DILIGENT EFFORT HAS BEEN MADE TO PROVIDE PRODUCT INFORMATION AND ILLUSTRATE THE PRODUCTS IN THIS LITERATURE ACCURATELY; HOWEVER, SUCH INFORMATION AND ILLUSTRATIONS ARE FOR THE SOLE PURPOSE OF IDENTIFICATION, AND DO NOT EXPRESS OR IMPLY A WARRANTY THAT THE PRODUCTS ARE MERCHANTABLE, OR FIT FOR A PARTICULAR PURPOSE, OR THAT THE PRODUCTS WILL NECESSARILY CONFORM TO THE ILLUSTRATIONS OR DESCRIPTIONS. EXCEPT AS PROVIDED BELOW, NO WARRANTY OR AFFIRMATION OF FACT, EXPRESSED OR IMPLIED, OTHER THAN AS STATED IN THE "LIMITED WARRANTY" ABOVE IS MADE OR AUTHORIZED BY DAYTON.

**Technical Advice and Recommendations, Disclaimer.** Notwithstanding any past practice or dealings or trade custom, sales shall not include the furnishing of technical advice or assistance or system design. Dayton assumes no obligations or liability on account of any unauthorized recommendations, opinions or advice as to the choice, installation or use of products.

**Product Suitability.** Many jurisdictions have codes and regulations governing sales, construction, installation, and/or use of products for certain purposes, which may vary from those in neighboring areas. While attempts are made to assure that Dayton products comply with such codes, Dayton cannot guarantee compliance, and cannot be responsible for how the product is installed or used. Before purchase and use of a product, review the product applications, and all applicable national and local codes and regulations, and be sure that the product, installation, and use will comply with them.

Certain aspects of disclaimers are not applicable to consumer products; e.g., (a) some jurisdictions do not allow the exclusion or limitation of incidental or consequential damages, so the above limitation or exclusion may not apply to you; (b) also, some jurisdictions do not allow a limitation on how long an implied warranty lasts, consequently the above limitation may not apply to you; and (c) by law, during the period of this Limited Warranty, any implied warranties of implied merchantability or fitness for a particular purpose applicable to consumer products purchased by consumers, may not be excluded or otherwise disclaimed.

**Prompt Disposition.** A good faith effort will be made for prompt correction or other adjustment with respect to any product which proves to be defective within limited warranty. For any product believed to be defective within limited warranty, first write or call dealer from whom the product was purchased. Dealer will give additional directions. If unable to resolve satisfactorily, write to Dayton at address below, giving dealer's name, address, date, and number of dealer's invoice, and describing the nature of the defect. Title and risk of loss pass to buyer on delivery to common carrier. If product was damaged in transit to you, file claim with carrier.

**Manufactured for Dayton Electric Mfg. Co., 5959 W. Howard St., Niles, Illinois 60714-4014 U.S.A.**



**Por favor lea y guarde estas instrucciones.** Léalas cuidadosamente antes de tratar de montar, instalar, operar o dar mantenimiento al producto aquí descrito. Protéjase usted mismo y a los demás observando toda la información de seguridad. ¡El no cumplir con las instrucciones puede ocasionar daños, tanto personales como a la propiedad! Guarde estas instrucciones para referencia en el futuro.

# Ventiladores Cubiertos de Techo por Gravedad Dayton®

## Descripción

Los ventiladores de techo por gravedad Dayton están diseñados para aplicaciones que necesiten ventilación por gravedad, o se puedan utilizar junto con ventiladores motorizados aspirantes, de suministro o reversibles. La cubierta está fabricada de paneles de interbloqueo de acero galvanizado que proporcionan una firmeza excepcional. La fabricación de acero galvanizado de calibre grueso ofrece una cubierta con bisagras con filtro para pájaros que proporciona un acceso cómodo. El filtro para pájaros y la cubierta vienen preensamblados hasta los 121,9 cm (48 pulg.), se requiere realizar cierto ensamblaje para los tamaños de 137,2 cm (54 pulg.) y mayores. La base requiere ensamblaje en terreno con las piezas metálicas que se proporcionan.

Los ventiladores axiales de transmisión por correa opcionales Dayton están diseñados para aplicaciones de aspiración, suministro o reversibles con montaje en el techo. Proporcionan aire limpio en fábricas, almacenes y otras instalaciones de gran envergadura. La temperatura máxima del aire de entrada es de 40° C (104° F). Los paquetes de la carcasa, el ventilador y del accionamiento se envían por separado. Los ventiladores reversibles aspirantes o de suministro incluyen un interruptor inversor montado en la pared.



Figura 1 — Dimensiones

## Dimensiones y Especificaciones (Consulte la Figura 1)

Modelo	Diá. de la Hélice	A	B	C	D	E	F	G	H	Abertura en Techo Recomendada	Tamaño Recomendado del Regulador de Tiro
3FKE1	50,8 cm	62,2 cm	111,8 cm	121,9 cm	96,5 cm	55,9 cm	40,6 cm	29,2 cm	26,7 cm	59,7 x 59,7 cm	53,3 x 53,3 cm
1WDN3	61,0	72,4	121,9	121,9	96,5	55,9	40,6	29,2	26,7	64,8 x 64,8	58,4 x 58,4
1WDN4	76,2	87,6	144,8	152,4	96,5	55,9	40,6	29,2	26,7	80,0 x 80,0	73,7 x 73,7
1WDN5	91,4	102,9	172,7	152,4	96,5	55,9	40,6	29,2	26,7	95,3 x 95,3	88,9 x 88,9
1WDN6	106,7	118,1	198,1	182,9	102,9	62,2	40,6	25,4	36,8	110,5 x 110,5	104,1 x 104,1
1WDN7	121,9	54 <sup>1</sup> / <sub>2</sub>	228,6	213,4	108,0	67,3	40,6	31,8	35,6	125,7 x 125,7	119,4 x 119,4
3FKE2	137,2	153,7	243,8	243,8	135,9	72,4	63,5	35,6	36,8	146,1 x 146,1	139,7 x 139,7
3FKE3	152,4	168,9	254,0	274,3	138,4	77,4	63,5	36,8	40,6	161,3 x 161,3	154,9 x 154,9

## Accesorios Opcionales

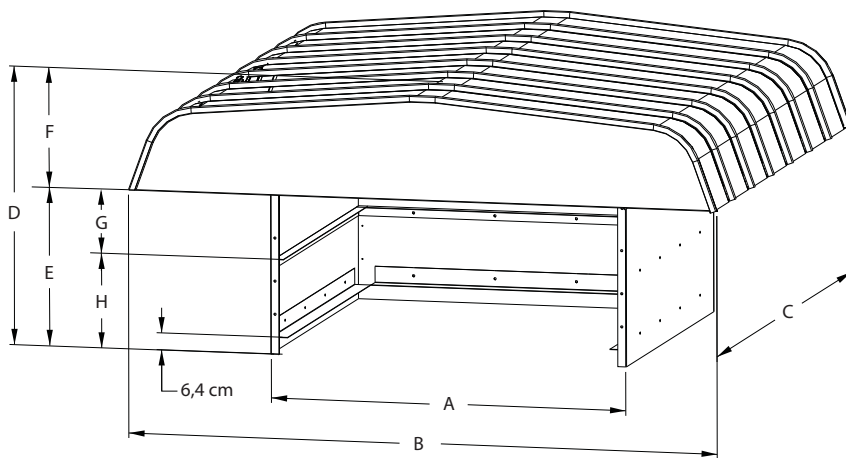
Descripción	N° de Modelo
Interruptor de desconexión NEMA 1:	
1H400 (bipolar, 115/230 V, 2 HP máx.)	
1H401 (tripolar, 230V, 7½ HP máx.)	
1H401 (tripolar, 460 V, 10 HP máx.)	
Regulador de tiro - Gravedad:	4C224-4C225, 4C228, 4C242-4C243
Regulador de tiro - Motorizado:	3C131-3C132, 3C234-3C235, 3C315, 3C188, 3C189, 4C561
Base de Montaje de Techo de 16,2 cm (6 <sup>3</sup> / <sub>8</sub> pulg.):	3C216, 3C597, 4C454-4C455
Base de Montaje de Techo de 31,4 cm (12 <sup>3</sup> / <sub>8</sub> pulg.):	1VN43, 3C437-3C439, 3C598, 2ZV83-2ZV86
Aspiración de la Cubierta (Ventilador de Suministro)	Consulte la tabla que aparece a continuación
Suministro de la Cubierta (Ventilador Aspirante)	Consulte la tabla que aparece a continuación

Modelo	Aspiración de la Cubierta (Ventilador de Suministro)	Suministro de la Cubierta (Ventilador Aspirante)
3FKE1	3FKD4	3FKD7
1WDN3	1WDC5	1WDB9
1WDN4	1WDC6	1WDC1
1WDN5	1WDC7	1WDC2
1WDN6	1WDC8	1WDC3
1WDN7	1WDC9	1WDC4
3FKE2	3FKD5	1AHA6
3FKE3	3FKD6	1AHB5

# Ventiladores Cubiertos de Techo por Gravedad Dayton®

## Rendimiento de los Ventiladores Cubiertos de Techo por Gravedad sin Ventilador

Modelo	Díá. de la Hélice	CFM de Entrada Máxima/Velocidad de Garganta	Suministro de Aire de Velocidad de Garganta en CFM a la Presión Estática que se Muestra				
			0,050 pulg.	0,100 pulg.	0,125 pulg.	0,200 pulg.	0,250 pulg.
<b>ALIVIO DE GRAVEDAD</b>							
3FKE1	50,8 cm	—	1782 / 509	2520 / 720	2818 / 805	3565 / 1018	3985 / 1139
1WDN3	61,0	—	2539 / 635	3591 / 898	4015 / 1004	5079 / 1260	5678 / 1420
1WDN4	76,2	—	3646 / 583	5156 / 825	5765 / 922	7292 / 1167	8153 / 1304
1WDN5	91,4	—	5128 / 570	7251 / 806	8107 / 901	10.255 / 1139	11.466 / 1274
1WDN6	106,7	—	6229 / 509	8809 / 719	9849 / 804	12.458 / 1017	13.929 / 1137
1WDN7	121,9	—	7695 / 481	10.882 / 680	12.167 / 760	15.390 / 962	17.207 / 1075
3FKE2	137,2	—	12.094 / 509	17.103 / 720	19.122 / 805	24.188 / 1018	27.043 / 1139
3FKE3	152,4	—	14.716 / 509	20.811 / 720	23.268 / 805	29.433 / 1018	32.907 / 1139
<b>ENTRADA DE GRAVEDAD</b>							
3FKE1	50,8 cm	5500 / 1571	1599 / 457	2201 / 629	2461 / 703	3112 / 889	3480 / 994
1WDN3	61,0	6069 / 1239	2443 / 536	3030 / 758	3388 / 847	4285 / 1071	4791 / 1198
1WDN4	76,2	8784 / 1301	3153 / 504	4459 / 713	4985 / 798	6306 / 1009	7050 / 1128
1WDN5	91,4	11.634 / 1225	4191 / 466	5926 / 658	6626 / 736	8381 / 931	9371 / 1041
1WDN6	106,7	15.476 / 1214	5633 / 460	7967 / 650	8907 / 727	11267 / 920	12.597 / 1028
1WDN7	121,9	20.766 / 1240	7300 / 456	10.324 / 645	11.542 / 721	14.600 / 912	16.323 / 1020
3FKE2	137,2	23.550 / 992	10.851 / 457	14.934 / 629	16.697 / 703	21.120 / 889	23.613 / 994
3FKE3	152,4	24.660 / 853	13.204 / 457	18.172 / 629	20.317 / 703	25.699 / 889	28.733 / 994

## Rendimiento de los Ventiladores Cubiertos de Techo por Gravedad con Ventilador

Díá. de la Hélice	RPM del Ventilador	HP	BHP Máx.	Sonios a 0,000 pulg. SP a 152,4 cm	Suministro de Aire en CFM a la Presión Estática que se Muestra			
					0,000 pulg.	0,125 pulg.	0,250 pulg.	0,375 pulg.
<b>EXTRACCIÓN</b>								
50,8 cm	953	1/4	0,30	16,2	3080	2707	2123	998
	1039	1/3	0,40	17,2	3357	3025	2540	1752
	1221	1/2	0,60	20	3945	3678	3331	2866
61,0	923	1/4	0,30	17,1	3957	3536	2927	—
	1012	1/3	0,39	20	4339	3961	3450	—
	1181	1/2	0,60	26	5064	4747	4376	—
	1352	3/4	0,90	30	5797	5520	5225	4852
76,2	621	1/4	0,30	12,8	5535	4698	—	—
	675	1/3	0,39	14,1	6016	5275	4024	—
	776	1/2	0,60	17,2	6916	6268	5452	—
	882	3/4	0,90	22	7861	7287	6677	5791
	968	1	1,20	25	8628	8100	7594	6901
91,4	477	1/3	0,39	11,9	7758	6050	4190	—
	556	1/2	0,60	14,9	9043	7643	6450	3880
	628	3/4	0,90	18,3	10.213	8995	7552	6780
	694	1	1,20	20	11.287	10.211	8962	7308
	792	1½	1,80	27	12.881	11.987	10.917	9746
106,7	426	1/2	0,60	16,3	10.151	8266	6550	—
	482	3/4	0,90	21	11.485	9885	7250	6420
	533	1	1,20	21	12.702	11.308	9489	8780
	608	1½	1,80	25	14.489	13.318	11.856	9793
121,9	341	1/2	0,60	12	11.277	8481	6160	—
	393	3/4	0,90	15,5	12.997	10.826	10.010	—
	429	1	1,20	20	14.188	12.290	8779	7980
	491	1½	1,80	24	16.238	14.599	12.434	6725
	540	2	2,40	25	17.858	16.384	14.644	11.742
	618	3	3,60	29	20.437	19.165	17.807	16.057

# Modelos 1WDN3 a 1WDN7, 3FKE1 a 3FKE3

## Rendimiento de los Ventiladores Cubiertos de Techo por Gravedad con Ventilador (Continuación)

Diá. de la Hélice	RPM del Ventilador	HP	BHP Máx.	Sonios a 0,000 pulg. SP a 152,4 cm	Suministro de Aire en CFM a la Presión Estática que se Muestra			
					0,000 pulg.	0,125 pulg.	0,250 pulg.	0,375 pulg.
137,2 cm	343	1½	1,73	17,3	18.680	16.129	—	—
	371	2	2,30	19,0	20.205	17.856	13.797	—
	429	3	3,45	25	23.363	21.332	18.889	—
	507	5	5,75	43	27.612	25.893	24.174	21.742
152,4	485	5	5,75	35	28.530	26.087	23.172	—
	555	7½	8,63	45	32.648	30.510	28.398	24.618
	611	10	11,50	54	35.942	34.001	32.075	29.935
	699	15	17,25	74	41.118	39.421	37.726	36.055
<b>SUMINISTRO</b>								
50,8 cm	953	1/4	0,30	16,2	3133	2755	2160	1015
	1039	1/3	0,40	17,2	3416	3077	2585	1782
	1221	1/2	0,60	20	4014	3742	3389	2916
61,0	923	1/4	0,30	17,1	4054	3622	2999	—
	1012	1/3	0,39	20	4445	4057	3534	—
	1181	1/2	0,60	26	5187	4863	4483	—
	1352	3/4	0,90	30	5938	5655	5352	4970
76,2	621	1/4	0,30	12,8	5712	4842	—	—
	675	1/3	0,39	14,1	6209	5444	4153	—
	776	1/2	0,60	17,2	7138	6469	5627	—
	882	3/4	0,90	22	8113	7520	6891	5976
	968	1	1,20	25	8904	8360	7837	7122
91,4	477	1/3	0,39	11,9	8073	6296	3200	—
	556	1/2	0,60	14,9	9410	7953	4810	—
	628	3/4	0,90	18,3	10628	9360	7858	5160
	694	1	1,20	20	11745	10.624	9325	7604
	792	1½	1,80	27	13403	12.472	11.360	10141
106,7	426	1/2	0,60	16,3	10813	8805	5100	—
	482	3/4	0,90	21	12235	10.530	7723	4280
	533	1	1,20	21	13530	12.045	10.108	6750
	608	1½	1,80	25	15434	14.187	12.629	10.432
121,9	341	1/2	0,60	12	12144	9133	—	—
	393	3/4	0,90	15,5	13997	11.659	7600	—
	429	1	1,20	20	15279	13.235	9454	—
	491	1½	1,80	24	17487	15.722	13.390	5380
	540	2	2,40	25	19232	17.644	15.770	12.646
	618	3	3,60	29	22010	20.639	19.176	17.293
137,2	343	1½	1,73	17,3	20036	17.299	—	—
	371	2	2,30	19,0	21672	19.152	14.798	—
	429	3	3,45	25	25059	22.881	20.260	—
	507	5	5,75	43	29616	27.772	25.928	23.320
	152,4	485	5	5,75	35	30464	27.885	24.743
555		7½	8,63	45	34861	32.579	30.324	26.287
611		10	11,50	54	38378	36.306	34.249	31.964
699		15	17,25	74	43906	42.094	40.284	38.499
<b>ASPIRACIÓN REVERSIBLE/SUMINISTRO</b>								
76,2 cm	714	1/3	0,38	15,9	5991	4604	—	—
	825	1/2	0,58	18,7	6922	5863	—	—
	938	3/4	0,86	23	7871	6993	5559	—
	1032	1	1,15	26	8659	7876	6790	7292
	1184	1½	1,73	31	9934	9274	8470	8762
	1300	2	2,30	36	10.908	10.318	9638	10.619
	1474	3	3,45	45	12.367	11.848	11.273	9783

# Ventiladores Cubiertos de Techo por Gravedad Dayton®

## Rendimiento de los Ventiladores Cubiertos de Techo por Gravedad con Ventilador (Continuación)

Diá. de la Hélice	RPM del Ventilador	HP	BHP Máx.	Sonios a 0,000 pulg. SP a 152,4 cm	Suministro de Aire en CFM a la Presión Estática que se Muestra			
					0,000 pulg.	0,125 pulg.	0,250 pulg.	0,375 pulg.
91,4 cm	659	1/2	0,57	18,1	8494	6905	5034	3564
	755	3/4	0,85	22	9737	8373	6494	5227
	830	1	1,13	26	10.704	9483	8030	6653
	951	1½	1,79	30	12.264	11.244	10.067	7780
	1046	2	2,26	35	13.490	12.596	11.515	10.346
	1202	3	3,45	45	15.501	14.745	13.827	12.903
	1420	5	5,75	64	18.313	17.673	16.974	16.167
121,9	539	3/4	0,86	22	14.711	10.334	—	—
	590	1	1,15	25	16.104	12.397	—	—
	668	1½	1,73	31	18.233	15.243	10.469	—
	742	2	2,30	37	20.252	17.686	13.758	—
	847	3	3,45	44	23.117	20.967	18.022	14.147
	1007	5	5,75	61	27.485	25.802	23.626	20.891

### Desembalaje

1. Revise si existen daños que se puedan haber producido durante el transporte.
2. Se debe presentar una queja por daños de transporte a la empresa de transporte.
3. Busque la bolsa con el juego de piezas metálicas adosado al bastidor del ventilador. Consulte la página 7 para conocer el contenido de las piezas metálicas.
4. Compruebe que ninguno de los pernos, tornillos, tornillos de fijación, etc. se haya soltado durante el transporte. Vuelva a apretarlos, según sea necesario.

- a. Levante el ventilador y colóquelo dentro de la base.
- b. Use (16) tornillos de plancha N° 12 x 1 para fijar el ventilador a la base (use [20] en 3FKE2 y 3FKE3), instalando los tornillos desde fuera de la base hacia el panel del ventilador.

3. Use (4) tornillos de plancha N° 12 x 5/8 pulg. para fijar los tornillos de la parte superior a cada esquina de los lados de la base en la parte delantera y posterior, como se muestra en el Detalle A.

### Montaje

#### CONJUNTO DE BASE

**NOTA:** Consulte la Figura 2, para obtener detalles de instalación.

1. Use (12) tornillos de plancha N° 12 x 5/8 pulg. para fijar los tornillos de la parte inferior (3) a cada esquina de los lados de la base en la parte delantera y posterior, como se muestra en el Detalle A.
2. Si se agrega un ventilador:
  - a. Siga las instrucciones de seguridad e instalación del fabricante del ventilador.



Figura 2 — Detalles de Instalación de la Base

# Modelos 1WDN3 a 1WDN7, 3FKE1 a 3FKE3

## Ensamblaje (continuación) CONJUNTO DE LA CUBIERTA 3FKE2 Y 3FKE3

1. Consulte la Figura 3. Coloque la mitad de la cubierta de reborde macho (rebordo más angosto) en la mitad de la cubierta del reborde hembra (rebordo más amplio). Inserte los empalmes de las guías de la cubierta en las guías de la cubierta y fíjelos con los pernos (8) de cabeza plana de 1/4-20 x 3/4 y las tuercas (8) de 1/4-20 en cada lado.
2. Consulte la Figura 4. Monte A y B usando (1) empalme del marco y (8) pernos de cabeza plana de 1/4-20 x 3/4 y (8) tuercas de 1/4-20 por lado.
3. Consulte la Figura 4. Apriete el soporte de la cubierta a cada lado del marco usando (2) pernos de 1/4-20 x 3/4 y (2) tuercas de 1/4-20. Asegure temporalmente los soportes de la cubierta para mantener la posición hasta que la cubierta esté completamente ensamblada.
4. Consulte la Figura 5. Fije el marco a la cubierta usando (1) perno de 5/16-18 x 3/4 y (1) tuerca de 5/16-18 en cada esquina.
5. Consulte la Figura 5. Fije el filtro para pájaros en los orificios que se proporcionan usando (32) tornillos de plancha N° 12 x 5/8, (5) en cada defensa lateral y (6) en los extremos A y B.

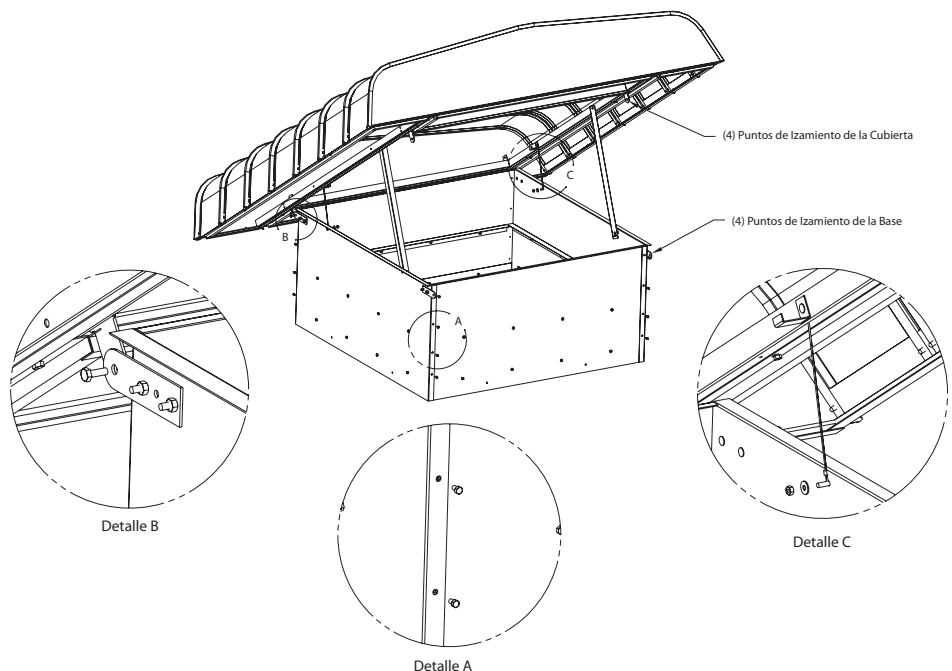
### Instalación

**⚠ PRECAUCIÓN** *Sólo personal calificado debe realizar la instalación, la solución de problemas y el reemplazo de partes.*

**NOTA:** Monte la unidad en una superficie plana con una base de montaje.

1. Perfore un orificio de tamaño adecuado en la superficie del techo. Siga las instrucciones de instalación del fabricante de la base de montaje. Calafatee y rebabe la base de montaje para asegurarse de que exista un sello hermético.



Figura 3 — Conjunto de la Cubierta 3FKE2 y 3FKE3



Figura 4 — Conjunto del Marco de la Cubierta 3FKE2 y 3FKE3

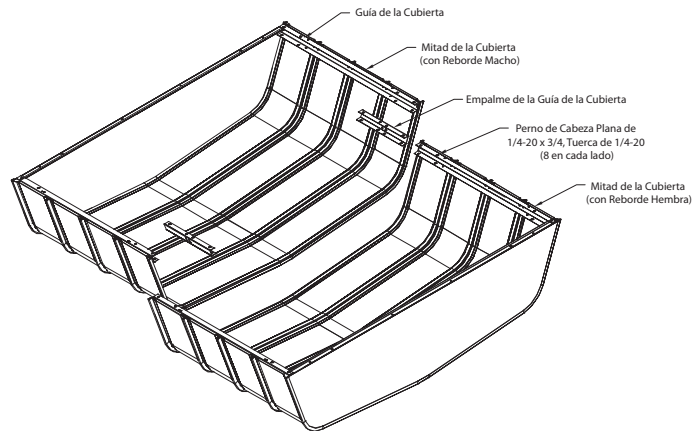

Figura 5 — Conecte el Marco y el Filtro para Pájaros 3FKE2 y 3FKE3

# Ventiladores Cubiertos de Techo por Gravedad Dayton®

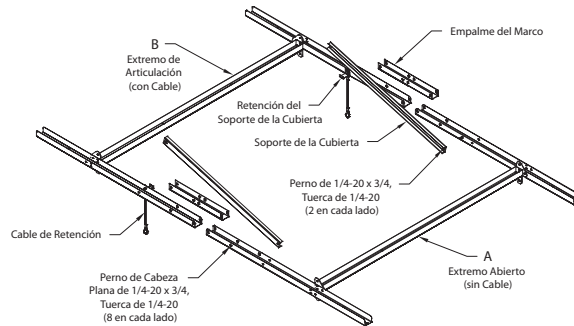
2. Instale un el regulador de admisión opcional. Siga las instrucciones de instalación del fabricante del regulador de tiro.
3. Levante la base por los (4) puntos de izamiento de la base hasta el techo y colóquela en la base de montaje de techo. Consulte la Figura 2, página 4, para conocer los puntos de izamiento de la base.
4. Fije el ventilador a la base de montaje de techo con un mínimo de (8) sujetadores (por terceros).
5. Levante la cubierta por los (4) puntos de izamiento de la cubierta hasta el techo y colóquela en la base. Consulte la Figura 2, página 4, para conocer los puntos de izamiento de la base.
6. Use (2) pernos de 5/16-18 x 3/4 y (2) tuercas de 5/16-18 para fijar el punto de articulación (que se encuentra fijado a la cubierta) a la base como se muestra en la Figura 2, página 4, Detalle B.
7. Abra la cubierta y extienda ambos soportes de la cubierta hacia delante. Fíjelos en las tuercas de remache de la base para que la cubierta permanezca abierta.
8. Debajo de la cubierta puede encontrar un cable de retención. En ambos lados de la base, mueva los (2) pernos y las tuercas, y fije un extremo del cable de retención a la base, como se muestra en la Figura 2, página 4, Detalle C.
9. Cierre la cubierta. Fije (2) pernos de 5/16-18 x 3/4 y (2) tuercas de 5/16-18 al punto de articulación.
10. Compruebe que estén apretados todos los sujetadores.
11. Si el ventilador está instalado, siga los procedimientos de operación del fabricante del mismo.

## **Mantenimiento**

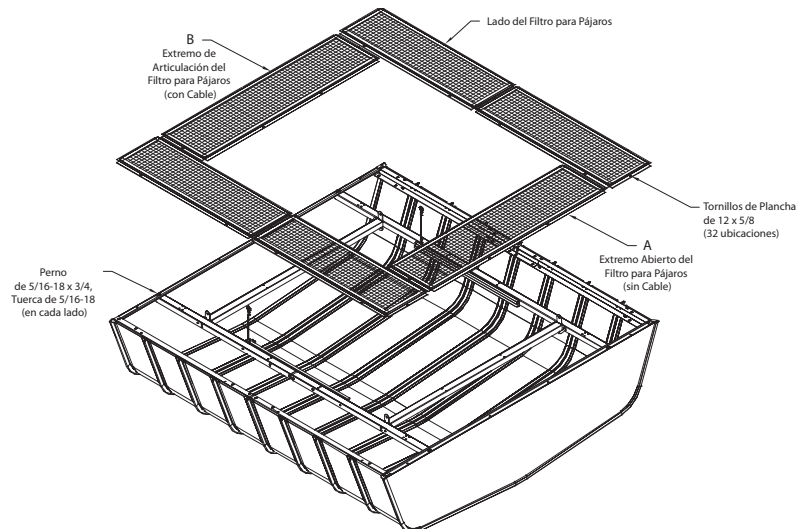
1. Mantenga las entradas y las vías de acceso al ventilador limpias y libres de obstrucciones.
2. Inspeccione y apriete de manera periódica todos los tornillos.
3. Dependiendo del uso y la densidad del aire contaminado, se debe establecer un programa regular de inspección para limpiar el ventilador y las áreas circundantes.

## **Notas**

---

---

---

---

---

---

---

---

---

---

---

---

---

---

---

---

---

---

---

---

---

---

---

E  
S  
P  
A  
Ñ  
O  
L

## Para Obtener Repuestos, llame al 1-800-323-0620

las 24 horas del día, los 365 días del año

Por favor proporcione la siguiente información:

- Número de modelo
- Número de serie (si lo hay)
- Descripción de la parte y número que le corresponde en la liste de partes

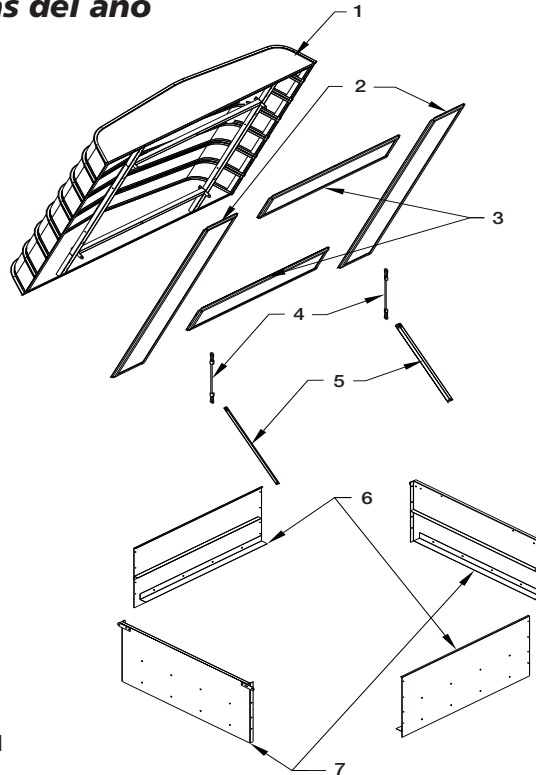

**Figura 6 — Ilustración de Repuestos para Ventiladores Cubiertos de Techo por Gravedad**

### Lista de Repuestos para para Ventiladores Cubiertos de Techo por Gravedad

Número de Referencia	Descripción	Número de Parte para Modelos:									Cant.
		1WDN3	1WDN4	1WDN5	1WDN6	1WDN7	3FKE1	3FKE2	3FKE3		
1	Cubierta	50T908	50T909	50T910	50T911	50T912	51X224	—	—	1	
2	(Δ) Lados del Filtro para Pájaros	50T913	50T914	50T915	50T916	50T917	51X214	51X217	51X219	2 / 4	
3	Filtro Para Pájaros Delantero y Posterior	50T918	50T919	50T920	50T921	50T922	51X215	51X216	51X218	2	
4	Cable de Retención	50T923	50T923	50T923	50T923	50T923	50T923	50T923	50T923	2	
5	Soportes de la Cubierta	50T924	50T925	50T926	50T927	50T928	50T924	51X221	51X221	2	
6	Carcasa de la Base Delantera y Posterior	50T929	50T930	50T931	50T932	50T933	51X225	51X222	51X228	2	
7	Lados de la Carcasa de la Base	50T934	50T935	50T936	50T937	50T938	51X226	51X223	51X229	2	
(*)	Juego de Piezas Metálicas	50T939	50T939	50T939	50T939	50T939	50T939	—	—	1	
	Tuerca Spin-Lock de 5/16-18									4	
	Perno Spin-Lock de 5/16-18 x 3/4									4	
	Tornillos de Plancha N° 12 x 5/8 con arandela de neopreno									16	
	Tornillos de Plancha N° 12 x 1 con arandela de neopreno									16	
(*)	Juego de Piezas Metálicas	—	—	—	—	—	—	51X227	51X227	1	
	Tuerca Spin-Lock de 5/16-18									8	
	Perno Spin-Lock de 5/16-18 x 3/4									8	
	Tornillos de Plancha N° 12 x 5/8 con arandela de neopreno									48	
	Tornillos de Plancha N° 12 x 1 con arandela de neopreno									20	
	Tuerca Nylock de 1/4-20									2	
	Perno Spin-Lock de 1/4-20 x 3/4									2	
	Tuerca Spin-Lock de 1/4-20									32	
	Pernos de Cabeza Plana de 1/4-20 x 3/4									32	

(\*) No ilustrado.

(Δ) Se requieren cuatro lado del filtro para pájaros, para los modelos 3FKE2 y 3FKE3. Se requieren dos lados del filtro para pájaros, para tamaños menores.

# Ventiladores Cubiertos de Techo por Gravedad de Dayton®

## GARANTÍA LIMITADA

**GARANTÍA LIMITADA DE UN AÑO DAYTON.** VENTILADORES CUBIERTOS DE TECHO POR GRAVEDAD DE DAYTON®, LOS MODELOS INCLUIDOS EN ESTE MANUAL, TIENEN GARANTÍA DE DAYTON ELECTRIC MFG. CO. (DAYTON) POR DEFECTOS DE FABRICACIÓN O MATERIALES DURANTE SU USO NORMAL DURANTE UN AÑO A PARTIR DE LA FECHA DE COMPRA. TODA PIEZA QUE SE DEMUESTRE QUE TENGA DEFECTOS DE MATERIAL O DE MANO DE OBRA Y SE DEVUELVA A UN LUGAR DE SERVICIO TÉCNICO AUTORIZADO, DESIGNADO POR DAYTON, COSTOS DE TRANSPORTE PREPAGADOS, SERÁ COMO RECURSO EXCLUSIVO, REPARADA O REEMPLAZADA SEGÚN EL CRITERIO DE DAYTON. POR DEMANDA DE GARANTÍA LIMITADA, VER "DISPOSICIÓN INMEDIATA" A CONTINUACIÓN. ESTA GARANTÍA LIMITADA LE DA AL COMPRADOR DERECHOS LEGALES ESPECÍFICOS QUE VARÍAN DE UNA JURISDICCIÓN A OTRA.

**RESTRICCIÓN DE RESPONSABILIDAD.** HASTA DONDE LO PERMITA LA LEGISLACIÓN PERTINENTE, DAYTON NIEGA EXPRESAMENTE SU RESPONSABILIDAD EN DAÑOS DE INDIRECTOS O EMERGENTES. LA RESPONSABILIDAD DE DAYTON EN TODOS LOS CASOS SE LIMITA AL PRECIO DE COMPRA Y NO DEBE EXCEDER ÉSTE.

**DENEGACIÓN DE GARANTÍA.** SE HA HECHO UN GRAN ESFUERZO POR PROPORCIONAR INFORMACIÓN SOBRE EL PRODUCTO E ILUSTRAR LOS PRODUCTOS DE MANERA PRECISA EN ESTE DOCUMENTO; SIN EMBARGO, TAL INFORMACIÓN E ILUSTRACIONES TIENEN EL ÚNICO PROPÓSITO DE IDENTIFICACIÓN, Y NO EXPRESA NI IMPLICA UNA GARANTÍA DE QUE LOS PRODUCTOS SEAN DE BUENA CALIDAD, O QUE SE ADAPTEN E UN PROPÓSITO EN ESPECIAL, NI QUE LOS PRODUCTOS ESTÉN NECESARIAMENTE DE ACUERDO CON LAS ILUSTRACIONES O DESCRIPCIONES. CON EXCEPCIÓN DE LO QUE SE DETALLA A CONTINUACIÓN, NINGUNA GARANTÍA NI AFIRMACIÓN DE HECHO, EXPRESA O IMPLÍCITA, APARTE DE LO QUE SE INCLUYE EN LA "GARANTÍA LIMITADA" ESTÁ HECHA O AUTORIZADA POR DAYTON.

**Asesoría Técnica y Recomendaciones, Exención de Responsabilidad.** No obstante las prácticas, tratos o costumbre del oficio anteriores, las ventas no incluirán asesoría o asistencia técnica, o el diseño del sistema. Dayton no asume obligaciones ni responsabilidades debido a recomendaciones, opiniones o asesorías no autorizadas en cuanto a la elección, la instalación o el uso de productos.

**Aptitud del Producto.** Muchas jurisdicciones tienen códigos y ordenanzas que regulan las ventas, la construcción, la instalación, y/o el uso de productos para ciertos propósitos, que pueden variar con respecto a los de las áreas vecinas. Si bien se hacen intentos para garantizar que los productos Dayton cumplan tales códigos, Dayton no garantiza su cumplimiento y no puede ser responsable por la manera en que se instalen o usen los productos. Antes de la compra y del uso de un producto, revise sus aplicaciones y todos los códigos, y reglamentos nacionales y locales pertinentes, y asegúrese de que el producto, su instalación y su uso estén en conformidad con ellos.

Ciertos aspectos de la denegación no se aplican a productos del consumidor; por ej., (a) algunas jurisdicciones no permiten la exclusión o la limitación de daños accidentales o resultantes, por lo que la limitación o exclusión mencionadas anteriormente, pueden no aplicarse a usted; (b) además, algunas jurisdicciones no permiten una limitación sobre la duración de una garantía implícita, en consecuencia, la limitación mencionada anteriormente puede no aplicarse a usted; y (c) por ley, durante el período de esta Garantía Limitada, cualquier garantía implícita de comerciabilidad o aptitud para un propósito en particular que se aplique a productos del consumidor adquiridos por consumidores, no puede ser excluida ni rechazada.

**Disposición Inmediata.** Se realizará un esfuerzo de buena fe para corregir o realizar otros ajustes de manera oportuna con respecto a cualquier producto que se demuestra que tenga defectos dentro de la garantía limitada. En caso de existir un producto con fallas dentro de la garantía limitada, escriba o llame al distribuidor a quien le compró el producto. Éste le indicará qué hacer. Si el problema no se resuelve de manera satisfactoria, escriba a Dayton a la dirección que figura a continuación, indicando nombre del distribuidor, dirección, fecha y número de la factura del distribuidor, y describa la naturaleza de la falla. Título y riesgo de pérdida pasan al comprador en la entrega a la compañía de transporte. Si el producto se dañó durante el transporte, presente el reclamo al transporte.

**Fabricado por Dayton Electric Mfg. Co., 5959 W. Howard St., Niles, Illinois 60714 EE.UU.**



**Veillez lire et conserver ces instructions.** Lisez avec attention avant d'essayer d'assembler, d'installer, d'utiliser ou d'entretenir le produit décrit. Pour votre protection et celle des autres, respectez toutes les informations de sécurité. Toute infraction à ces instructions peut provoquer des blessures corporelles et des dommages matériels ! Conservez ces instructions pour consultation ultérieure.

# Tourelles de toiture gravitaires à coiffe de Dayton®

## Description

Les tourelles de toiture gravitaires à coiffe de Dayton sont conçues pour les applications nécessitant une ventilation par gravité ou peuvent être utilisées avec des ventilateurs d'extraction, de soufflage ou réversibles à moteur. La coiffe est fabriquée en panneaux d'acier galvanisé emboîtés, ce qui fournit une résistance exceptionnelle. La structure en acier galvanisé épais comporte une coiffe basculante avec grille pour oiseaux offrant un accès pratique. La grille et la coiffe sont préassemblées jusqu'à la taille 121,9 cm (48 po), l'assemblage de la coiffe est requis pour les modèles de 137,2 cm (54 po) et plus. Le socle doit être assemblé sur place avec la visserie fournie.

Les tourelles de toiture axiales à courroie en option de Dayton sont conçues pour les applications d'extraction, de soufflage ou réversibles sur toiture. Elles fournissent de l'air propre aux ateliers d'usine, entrepôts et autres grands bâtiments. La température maximale de l'air d'admission est de 40°C (104°F). Le caisson, le ventilateur et l'entraînement sont livrés séparément. Les ventilateurs d'extraction/soufflage réversibles comportent un commutateur d'inversion mural.

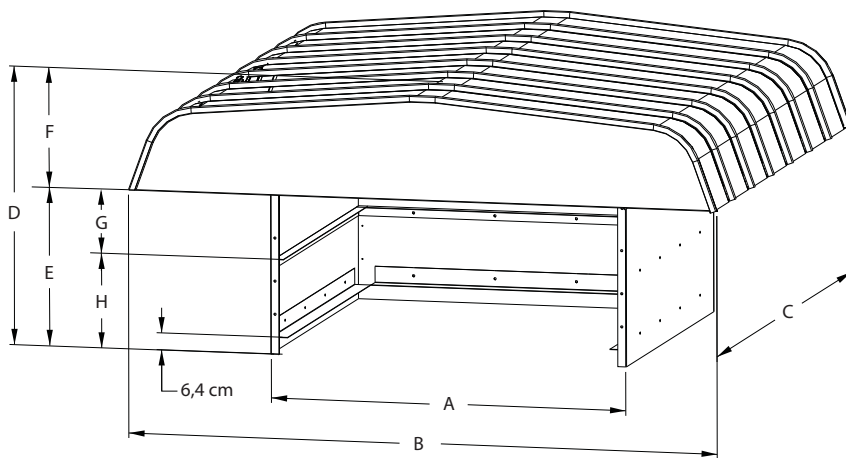

Figure 1 — Dimensions

## Dimensions et caractéristiques (voir Figure 1)

Modèle	Dia. pales	A	B	C	D	E	F	G	H	Ouverture de toiture conseillée	Taille de registre conseillée
3FKE1	50,8 cm	62,2 cm	111,8 cm	121,9 cm	96,5 cm	55,9 cm	40,6 cm	29,2 cm	26,7 cm	59,7 x 59,7 cm	53,3 x 53,3 cm
1WDN3	61,0	72,4	121,9	121,9	96,5	55,9	40,6	29,2	26,7	64,8 x 64,8	58,4 x 58,4
1WDN4	76,2	87,6	144,8	152,4	96,5	55,9	40,6	29,2	26,7	80,0 x 80,0	73,7 x 73,7
1WDN5	91,4	102,9	172,7	152,4	96,5	55,9	40,6	29,2	26,7	95,3 x 95,3	88,9 x 88,9
1WDN6	106,7	118,1	198,1	182,9	102,9	62,2	40,6	25,4	36,8	110,5 x 110,5	104,1 x 104,1
1WDN7	121,9	54 1/2	228,6	213,4	108,0	67,3	40,6	31,8	35,6	125,7 x 125,7	119,4 x 119,4
3FKE2	137,2	153,7	243,8	243,8	135,9	72,4	63,5	35,6	36,8	146,1 x 146,1	139,7 x 139,7
3FKE3	152,4	168,9	254,0	274,3	138,4	77,4	63,5	36,8	40,6	161,3 x 161,3	154,9 x 154,9

## Accessoires en option

Description	N° de modèle
Sectionneur NEMA 1 :	
1H400 (bipolaire, 115/230 V, 2 HP maxi)	
1H401 (tripolaire, 230 V, 7 1/2 HP maxi)	
1H401 (tripolaire, 460 V, 10 HP maxi)	
Registre - Gravité :	4C224-4C225, 4C228, 4C242-4C243
Registre - Motorisé :	3C131-3C132, 3C234-3C235, 3C315, 3C188, 3C189, 4C561
16,2 cm (6 3/8 po) Costière :	3C216, 3C597, 4C454-4C455
31,4 cm (12 3/8 po) Costière :	1VN43, 3C437-3C439, 3C598, 2ZV83-2ZV86
Refoulmt coiffe (ventil. souffl.)	
	Voir table ci-dessous
Arrivée coiffe (ventil. extrc.)	
	Voir table ci-dessous

Modèle	Refoulmt coiffe (ventil. souffl.)	Arrivée coiffe (ventil. extrc.)
3FKE1	3FKD4	3FKD7
1WDN3	1WDC5	1WDB9
1WDN4	1WDC6	1WDC1
1WDN5	1WDC7	1WDC2
1WDN6	1WDC8	1WDC3
1WDN7	1WDC9	1WDC4
3FKE2	3FKD5	1AHA6
3FKE3	3FKD6	1AHB5

# Tourelles de toiture gravitaires à coiffe de Dayton®

## Performances des tourelles de toiture gravitaires à coiffe sans ventilateur

Modèle	Dia. pales	Débit adm. maxi (pi <sup>3</sup> /min)/ Vitesse col	Débit (pi <sup>3</sup> /min)/vitesse de col de l'air à la pression statique indiquée				
			0,050 po	0,100 po	0,125 po	0,200 po	0,250 po
<b>DÉCHARGE GRAVITAIRE</b>							
3FKE1	50,8 cm	—	1782 / 509	2520 / 720	2818 / 805	3565 / 1018	3985 / 1139
1WDN3	61,0	—	2539 / 635	3591 / 898	4015 / 1004	5079 / 1260	5678 / 1420
1WDN4	76,2	—	3646 / 583	5156 / 825	5765 / 922	7292 / 1167	8153 / 1304
1WDN5	91,4	—	5128 / 570	7251 / 806	8107 / 901	10.255 / 1139	11.466 / 1274
1WDN6	106,7	—	6229 / 509	8809 / 719	9849 / 804	12.458 / 1017	13.929 / 1137
1WDN7	121,9	—	7695 / 481	10.882 / 680	12.167 / 760	15.390 / 962	17.207 / 1075
3FKE2	137,2	—	12.094 / 509	17.103 / 720	19.122 / 805	24.188 / 1018	27.043 / 1139
3FKE3	152,4	—	14.716 / 509	20.811 / 720	23.268 / 805	29.433 / 1018	32.907 / 1139
<b>ADMISSION GRAVITAIRE</b>							
3FKE1	50,8 cm	5500 / 1571	1599 / 457	2201 / 629	2461 / 703	3112 / 889	3480 / 994
1WDN3	61,0	6069 / 1239	2443 / 536	3030 / 758	3388 / 847	4285 / 1071	4791 / 1198
1WDN4	76,2	8784 / 1301	3153 / 504	4459 / 713	4985 / 798	6306 / 1009	7050 / 1128
1WDN5	91,4	11.634 / 1225	4191 / 466	5926 / 658	6626 / 736	8381 / 931	9371 / 1041
1WDN6	106,7	15.476 / 1214	5633 / 460	7967 / 650	8907 / 727	11267 / 920	12.597 / 1028
1WDN7	121,9	20.766 / 1240	7300 / 456	10.324 / 645	11.542 / 721	14.600 / 912	16.323 / 1020
3FKE2	137,2	23.550 / 992	10.851 / 457	14.934 / 629	16.697 / 703	21.120 / 889	23.613 / 994
3FKE3	152,4	24.660 / 853	13.204 / 457	18.172 / 629	20.317 / 703	25.699 / 889	28.733 / 994

## Performances des tourelles de toiture gravitaires à coiffe avec un ventilateur

Dia. pales	Hélice tr/min	HP	BHP maxi	Sones à 0,000 po SP à 5 pi	Débit d'air (pi <sup>3</sup> /min) à la pression statique indiquée			
					0,000 po	0,125 po	0,250 po	0,375 po
<b>EXTRACTION</b>								
50,8 cm	953	1/4	0,30	16,2	3080	2707	2123	998
	1039	1/3	0,40	17,2	3357	3025	2540	1752
	1221	1/2	0,60	20	3945	3678	3331	2866
61,0	923	1/4	0,30	17,1	3957	3536	2927	—
	1012	1/3	0,39	20	4339	3961	3450	—
	1181	1/2	0,60	26	5064	4747	4376	—
	1352	3/4	0,90	30	5797	5520	5225	4852
76,2	621	1/4	0,30	12,8	5535	4698	—	—
	675	1/3	0,39	14,1	6016	5275	4024	—
	776	1/2	0,60	17,2	6916	6268	5452	—
	882	3/4	0,90	22	7861	7287	6677	5791
	968	1	1,20	25	8628	8100	7594	6901
91,4	477	1/3	0,39	11,9	7758	6050	4190	—
	556	1/2	0,60	14,9	9043	7643	6450	3880
	628	3/4	0,90	18,3	10213	8995	7552	6780
	694	1	1,20	20	11287	10211	8962	7308
	792	1 1/2	1,80	27	12881	11987	10917	9746
106,7	426	1/2	0,60	16,3	10151	8266	6550	—
	482	3/4	0,90	21	11485	9885	7250	6420
	533	1	1,20	21	12702	11308	9489	8780
	608	1 1/2	1,80	25	14489	13318	11856	9793
121,9	341	1/2	0,60	12	11277	8481	6160	—
	393	3/4	0,90	15,5	12997	10826	10010	—
	429	1	1,20	20	14188	12290	8779	7980
	491	1 1/2	1,80	24	16238	14599	12434	6725
	540	2	2,40	25	17858	16384	14644	11742
	618	3	3,60	29	20437	19165	17807	16057

## Modèles 1WDN3 à 1WDN7, 3FKE1 à 3FKE3

### Performances des tourelles de toiture gravitaires à coiffe avec un ventilateur (suite)

Dia. pales	Hélice tr/min	HP	BHP maxi	Sones à 0,000 po SP à 5 pi	Débit d'air (pi <sup>3</sup> /min) à la pression statique indiquée			
					0,000 po	0,125 po	0,250 po	0,375 po
137,2 cm	343	1½	1,73	17,3	18680	16129	—	—
	371	2	2,30	19,0	20205	17856	13797	—
	429	3	3,45	25	23363	21332	18889	—
	507	5	5,75	43	27612	25893	24174	21742
152,4	485	5	5,75	35	28530	26087	23172	—
	555	7½	8,63	45	32648	30510	28398	24618
	611	10	11,50	54	35942	34001	32075	29935
	699	15	17,25	74	41118	39421	37726	36055
<b>SOUFFLAGE</b>								
50,8 cm	953	1/4	0,30	16,2	3133	2755	2160	1015
	1039	1/3	0,40	17,2	3416	3077	2585	1782
	1221	1/2	0,60	20	4014	3742	3389	2916
61,0	923	1/4	0,30	17,1	4054	3622	2999	—
	1012	1/3	0,39	20	4445	4057	3534	—
	1181	1/2	0,60	26	5187	4863	4483	—
	1352	3/4	0,90	30	5938	5655	5352	4970
76,2	621	1/4	0,30	12,8	5712	4842	—	—
	675	1/3	0,39	14,1	6209	5444	4153	—
	776	1/2	0,60	17,2	7138	6469	5627	—
	882	3/4	0,90	22	8113	7520	6891	5976
	968	1	1,20	25	8904	8360	7837	7122
91,4	477	1/3	0,39	11,9	8073	6296	3200	—
	556	1/2	0,60	14,9	9410	7953	4810	—
	628	3/4	0,90	18,3	10628	9360	7858	5160
	694	1	1,20	20	11745	10624	9325	7604
	792	1½	1,80	27	13403	12472	11360	10141
106,7	426	1/2	0,60	16,3	10813	8805	5100	—
	482	3/4	0,90	21	12235	10530	7723	4280
	533	1	1,20	21	13530	12045	10108	6750
	608	1½	1,80	25	15434	14187	12629	10432
121,9	341	1/2	0,60	12	12144	9133	—	—
	393	3/4	0,90	15,5	13997	11659	7600	—
	429	1	1,20	20	15279	13235	9454	—
	491	1½	1,80	24	17487	15722	13390	5380
	540	2	2,40	25	19232	17644	15770	12646
	618	3	3,60	29	22010	20639	19176	17293
137,2	343	1½	1,73	17,3	20036	17299	—	—
	371	2	2,30	19,0	21672	19152	14798	—
	429	3	3,45	25	25059	22881	20260	—
	507	5	5,75	43	29616	27772	25928	23320
	485	5	5,75	35	30464	27885	24743	—
152,4	555	7½	8,63	45	34861	32579	30324	26287
	611	10	11,50	54	38378	36306	34249	31964
	699	15	17,25	74	43906	42094	40284	38499
	<b>EXTRACTION/SOUFFLAGE RÉVERSIBLE</b>							
76,2 cm	714	1/3	0,38	15,9	5991	4604	—	—
	825	1/2	0,58	18,7	6922	5863	—	—
	938	3/4	0,86	23	7871	6993	5559	—
	1032	1	1,15	26	8659	7876	6790	7292
	1184	1½	1,73	31	9934	9274	8470	8762
	1300	2	2,30	36	10.908	10.318	9638	10.619
	1474	3	3,45	45	12.367	11.848	11.273	9783

# Tourelles de toiture gravitaires à coiffe de Dayton®

## Performances des tourelles de toiture gravitaires à coiffe avec un ventilateur (suite)

Dia. pales	Hélice tr/min	HP	BHP maxi	Sones à 0,000 po SP à 5 pi	Débit d'air (pi <sup>3</sup> /min) à la pression statique indiquée			
					0,000 po	0,125 po	0,250 po	0,375 po
91,4 cm	659	1/2	0,57	18,1	8494	6905	5034	3564
	755	3/4	0,85	22	9737	8373	6494	5227
	830	1	1,13	26	10.704	9483	8030	6653
	951	1½	1,79	30	12.264	11.244	10.067	7780
	1046	2	2,26	35	13.490	12.596	11.515	10.346
	1202	3	3,45	45	15.501	14.745	13.827	12.903
	1420	5	5,75	64	18.313	17.673	16.974	16.167
121,9	539	3/4	0,86	22	14.711	10.334	—	—
	590	1	1,15	25	16.104	12.397	—	—
	668	1½	1,73	31	18.233	15.243	10.469	—
	742	2	2,30	37	20.252	17.686	13.758	—
	847	3	3,45	44	23.117	20.967	18.022	14.147
	1007	5	5,75	61	27.485	25.802	23.626	20.891

### Déballage

- Vérifier l'absence de tout dommage éventuellement causé par le transport.
- Les réclamations pour dommages dus au transport sont à adresser au transporteur.
- Trouver la trousse de visserie attachée au bâti du moteur. Voir le contenu à la page 7.
- Vérifier que les boulons, vis, vis de calage, etc. ne se sont pas desserrés durant le transport. Resserrer le cas échéant.

- Soulever le ventilateur et le place à l'intérieur du socle.
- Utiliser 16 vis à tôle #12 x 1 pour fixer le ventilateur dans le socle (en utiliser 20 sur les modèles 3FKE2 et 3FKE3), en posant les vis depuis l'extérieur du socle dans le panneau de ventilateur.

- En utilisant 4 vis à tôle #12 x 5/8, fixer la vis supérieure à chaque coin des côtés du caisson de socle, sur l'avant et l'arrière comme illustré sur le Détail A.

### Assemblage

#### ASSEMBLAGE DU SOCLE

**REMARQUE :** Voir les détails de la pose du socle sur la Figure 2.

- En utilisant les 12 vis à tôle #12 x 5/8, fixer les trois (3) vis inférieures à chaque coin des côtés du caisson de socle comme illustré sur le Détail A.
- Si un ventilateur est ajouté :
  - Suivre les instructions de sécurité et de montage du fabricant de ventilateur.

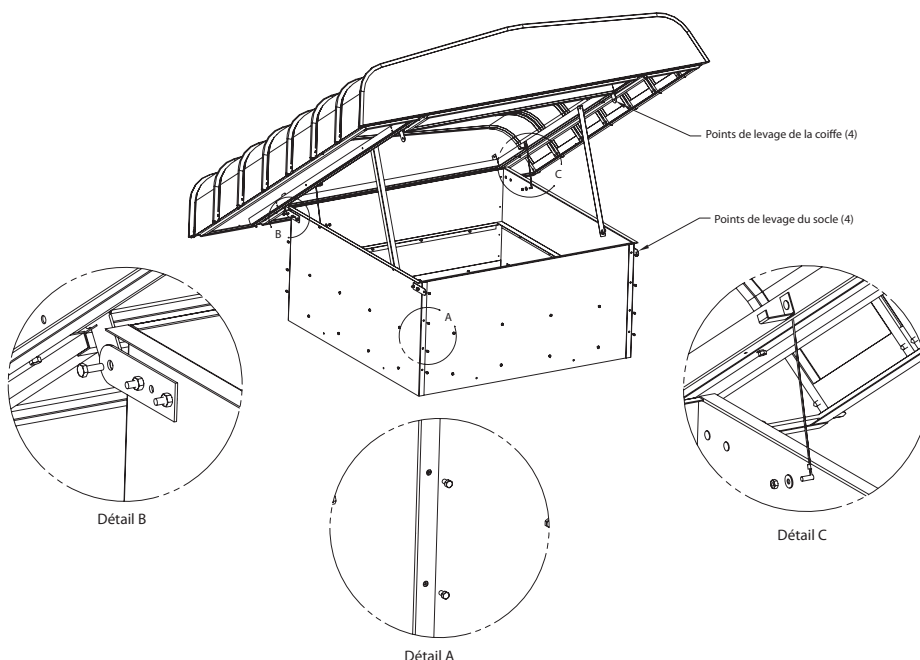

Figure 2 — Détails de la pose du socle

# Modèles 1WDN3 à 1WDN7, 3FKE1 à 3FKE3

## Assemblage (suite)

### ASSEMBLAGE DE LA COIFFE 3FKE2 ET 3FKE3

1. Voir la Figure 3. Placer la demi-coiffe à nervure mâle (plus étroite) dans la demi-coiffe à nervure femelle (plus large). Introduire le raccord de rails de coiffe dans les rails de coiffe et fixer avec 8 boulons à tête plate de 1/4-20 x 3/4 et 8 écrous de 1/4-20 de chaque côté.
2. Voir la Figure 4. Assembler A et B avec un raccord de cadre (1) et 8 boulons à tête plate de 1/4-20 x 3/4 et 8 écrous de 1/4-20 par côté.
3. Voir la Figure 4. Fixer le support de coiffe à chaque côté du bâti au moyen de 2 boulons de 1/4-20 x 3/4 et de 2 écrous de 1/4-20. Attacher provisoirement les supports de coiffe à la position de retenue jusqu'à l'assemblage complet de la coiffe.
4. Voir la Figure 5. Fixer le cadre à la coiffe à l'aide d'un (1) boulon de 5/16-18 x 3/4 et d'un (1) écrou de 5/16-18 dans chaque coin.
5. Voir la Figure 5. Fixer la grille pour oiseaux dans les trous prévus à l'aide de 32 vis à tôle #12 x 5/8, 5 sur chaque grille latérale et 6 sur les bouts A et B.

### Pose

**ATTENTION** La pose, le dépannage et le remplacement de pièces doivent être effectués exclusivement par du personnel qualifié.

**REMARQUE :** Monter l'appareil sur une surface plane avec une costière.

1. Découper une ouverture de taille adaptée dans la surface du toit. Suivre les instructions de pose du fabricant de costière. Effectuer le calfatage et l'abergement de la

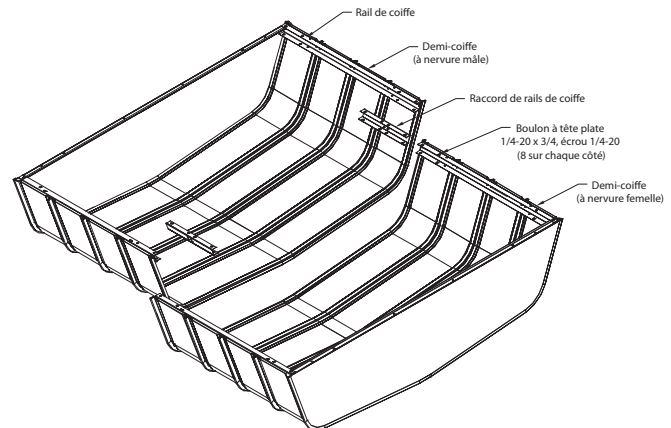

Figure 3 — Assemblage de la coiffe 3FKE2 et 3FKE3

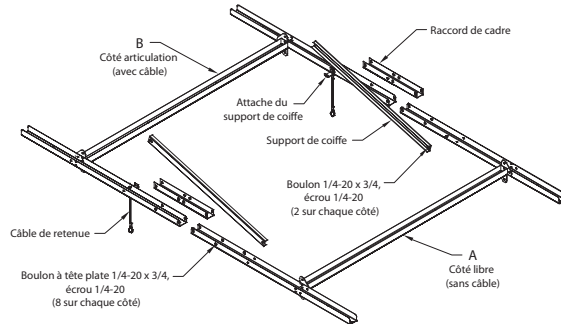

Figure 4 — Assemblage du cadre de coiffe 3FKE2 et 3FKE3

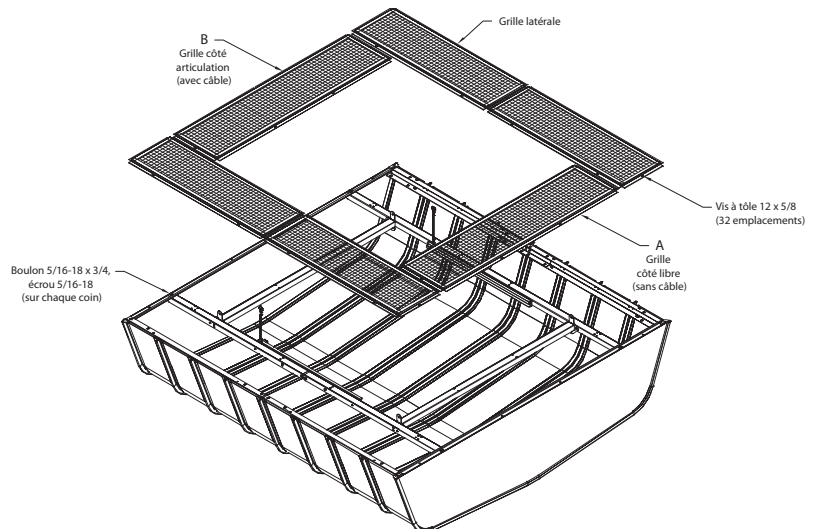

Figure 5 — Fixation du cadre et de la grille 3FKE2 et 3FKE3

# Tourelles de toiture gravitaires à coiffe de Dayton®

- costière pour assurer l'étanchéité à l'eau.
- 2. Poser le registre en option. Suivre les instructions de pose du fabricant de registre.
- 3. Lever le socle par les 4 points de levage du socle jusqu'au toit et le poser sur la costière. Voir les points de levage du socle sur la Figure 2, page 4.
- 4. Fixer la tourelle à la costière avec un minimum de 8 vis (non fournies).
- 5. Lever la coiffe par les 4 points de levage de la coiffe jusqu'au toit et la poser sur le socle. Voir les points de levage de la coiffe sur la Figure 2, page 4.
- 6. À l'aide de 2 boulons de 5/16-18 x 3/4 et de 2 écrous de 5/16-18, attacher le point d'articulation (fixé à la coiffe) au socle, comme illustré sur la Figure 2, page 4, Détail B.
- 7. Ouvrir la coiffe et déployer les deux supports de coiffe vers l'avant. Les fixer sur les écrous rivets attachés au socle pour maintenir la coiffe ouverte.
- 8. Sous la coiffe se trouve un câble de retenue. Sur les deux côtés du socle, déplacer les 2 boulons et écrous et attacher le bout du câble de retenue au socle, comme sur la Figure 2, page 4, Détail C.
- 9. Fermer la coiffe. Fixer 2 boulons de 5/16-18 x 3/4 et 2 écrous de 5/16-18 au point d'articulation.
- 10. Vérifier le bon serrage de toute la visserie.
- 11. Si un ventilateur est installé, suivre les instructions d'utilisation du fabricant de ventilateur.

## Entretien

- 1. Garder les ouvertures d'admission et les approches du ventilateur propres et non obstruées.
- 2. Contrôler régulièrement et resserrer toute la visserie.
- 3. En fonction de l'utilisation et du degré de saleté de l'air, il convient d'établir un calendrier de contrôle régulier pour le nettoyage du ventilateur et des surfaces avoisinantes.

## Notes

FRANÇAIS

---

---

---

---

---

---

---

---

---

---

---

---

---

---

---

---

---

---

---

---

---

---

---

# Pour les pièces de rechange, appeler le 1-800-323-0620

## 24 h/24 – 365 jours par an

Veillez fournir les renseignements suivants :

- Numéro de modèle
- Numéro de série (le cas échéant)
- Description et numéro de pièce indiqués sur la nomenclature des pièces

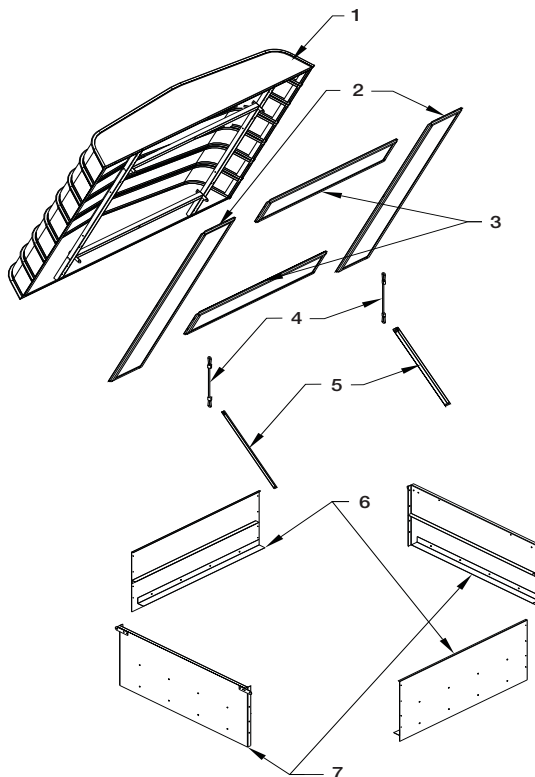

Figure 6 — Pièces de rechange pour tourelles de toiture gravitaires à coiffe

### Nomenclature des pièces de rechange pour tourelles de toiture gravitaires à coiffe

Numéro de référence	Description	Numéro de pièce pour le modèle :								Qté.
		1WDN3	1WDN4	1WDN5	1WDN6	1WDN7	3FKE1	3FKE2	3FKE3	
1	Coiffe	50T908	50T909	50T910	50T911	50T912	51X224	—	—	1
2	(Δ) Grille oiseaux	50T913	50T914	50T915	50T916	50T917	51X214	51X217	51X219	2 / 4
3	Grille avant et arrière	50T918	50T919	50T920	50T921	50T922	51X215	51X216	51X218	2
4	Câble de retenue	50T923	50T923	50T923	50T923	50T923	50T923	50T923	50T923	2
5	Supports de coiffe	50T924	50T925	50T926	50T927	50T928	50T924	51X221	51X221	2
6	Panneaux de socle avant et arr.	50T929	50T930	50T931	50T932	50T933	51X225	51X222	51X228	2
7	Panneaux de socle latéraux	50T934	50T935	50T936	50T937	50T938	51X226	51X223	51X229	2
(*)	Visserie	50T939	50T939	50T939	50T939	50T939	50T939	—	—	1
	Écrou-frein, 5/16-18									4
	Boulon-frein, 5/16-18 x 3/4									4
	Vis à tôle, #12 x 5/8 avec rondelle néoprène									16
	Vis à tôle, #12 x 1 avec rondelle néoprène									16
(*)	Visserie	—	—	—	—	—	—	51X227	51X227	1
	Écrou-frein, 5/16-18									8
	Boulon-frein, 5/16-18 x 3/4									8
	Vis à tôle, #12 x 5/8 avec rondelle néoprène									48
	Vis à tôle, #12 x 1 avec rondelle néoprène									20
	Écrou Nylock, 1/4-20									2
	Boulon-frein, 1/4-20 x 3/4									2
	Écrou-frein, 1/4-20									32
	Boulon tête plate, 1/4-20 x 3/4									32

(\*) Non représenté.

(Δ) Quatre grilles latérales requises pour 3FKE2 et 3FKE3. Deux grilles latérales requises pour les modèles plus petits.

FRANÇAIS



# Tourelles de toiture gravitaires à coiffe de Dayton®

## GARANTIE LIMITÉE

**GARANTIE LIMITEE DE UN AN DE DAYTON.** LES MODÈLES TOURELLES DE TOITURE GRAVITAIRES À COIFFE DE DAYTON®, COUVERTS DANS CE MANUEL SONT GARANTIS À L'UTILISATEUR D'ORIGINE PAR DAYTON ELECTRIC MFG. CO. (DAYTON), CONTRE TOUT DÉFAUT DE FABRICATION OU DE MATÉRIAUX, LORS D'UNE UTILISATION NORMALE, ET CELA PENDANT UN AN APRÈS LA DATE D'ACHAT. TOUTE PIÈCE, DONT LES MATÉRIAUX OU LA MAIN D'OUVRE SERONT JUGÉS DÉFECTUEUX, ET QUI SERA RENVOYÉE PORT PAYÉ, À UN CENTRE DE RÉPARATION AUTORISÉ PAR DAYTON, SERA, À TITRE DE SOLUTION EXCLUSIVE, SOIT RÉPARÉE, SOIT REMPLACÉE PAR DAYTON. POUR LE PROCÉDÉ DE RÉCLAMATION SOUS GARANTIE LIMITÉE, REPORTEZ-VOUS À LA CLAUSE DE « DISPOSITION PROMPTE » CI-DESSOUS. CETTE GARANTIE LIMITÉE DONNE AUX ACHETEURS DES DROITS LÉGAUX SPÉCIFIQUES QUI VARIENT DE JURIDICTION À JURIDICTION.

**LIMITES DE RESPONSABILITÉ.** LA RESPONSABILITÉ DE DAYTON, DANS LES LIMITES PERMISES PAR LA LOI, POUR LES DOMMAGES INDIRECTS OU FORTUITS EST EXPRESSEMENT DÉNIÉE. DANS TOUS LES CAS LA RESPONSABILITÉ DE DAYTON EST LIMITÉE ET NE DÉPASSERA PAS LA VALEUR DU PRIX D'ACHAT PAYÉ.

**DÉSISTEMENT DE GARANTIE.** DE DILIGENTS EFFORTS SONT FAITS POUR FOURNIR AVEC PRÉCISION LES INFORMATIONS ET ILLUSTRATIONS DES PRODUITS DÉCRITS DANS CETTE BROCHURE ; CEPENDANT, DE TELLES INFORMATIONS ET ILLUSTRATIONS SONT POUR LA SEULE RAISON D'IDENTIFICATION, ET N'EXPRIMENT NI N'IMPLIQUENT QUE LES PRODUITS SONT COMMERCIALISABLES, OU ADAPTABLES À UN BESOIN PARTICULIER, NI QUE CES PRODUITS SONT NÉCESSAIREMENT CONFORMES AUX ILLUSTRATIONS OU DESCRIPTIONS. SAUF POUR CE QUI SUIT, AUCUNE GARANTIE OU AFFIRMATION DE FAIT, ÉNONCÉE OU IMPLICITE, AUTRE QUE CE QUI EST ÉNONCÉ DANS LA « GARANTIE LIMITÉE » CI-DESSUS N'EST FAITE OU AUTORISÉE PAR DAYTON.

**Désistement sur les conseils techniques et les recommandations.** Peu importe les pratiques ou négociations antérieures ou les usages commerciaux, les ventes n'incluent pas l'offre de conseils techniques ou d'assistance ou encore de conception de système. Dayton n'a aucune obligation ou responsabilité quant aux recommandations non autorisées, aux opinions et aux suggestions relatives au choix, à l'installation ou à l'utilisation des produits.

**Conformité du produit.** De nombreuses juridictions ont des codes et règlements qui gouvernent les ventes, constructions, installations et/ou utilisations de produits pour certains usages qui peuvent varier par rapport à ceux d'une zone voisine. Bien que Dayton essaie de s'assurer que ses produits s'accordent avec ces codes, Dayton ne peut garantir cet accord, et ne peut être jugée responsable pour la façon dont le produit est installé ou utilisé. Avant l'achat et l'usage d'un produit, revoir les applications de ce produit, ainsi que tous les codes et règlements nationaux et locaux applicables, et s'assurer que le produit, son installation et son usage sont en accord avec eux.

Certains aspects de désistement ne sont pas applicables aux produits pour consommateur ; ex : (a) certaines juridictions ne permettent pas l'exclusion ou la limitation des dommages indirects ou fortuits et donc la limitation ou exclusion ci-dessus peut ne pas s'appliquer dans le cas présent ; (b) également, certaines juridictions n'autorisent pas de limitations de durée de la garantie implicite, en conséquence, la limitation ci-dessus peut ne pas s'appliquer dans le cas présent ; et (c) par force de loi, pendant la période de cette Garantie Limitée, toutes garanties impliquées de commerciabilité ou d'adaptabilité à un besoin particulier applicables aux produits de consommateurs achetés par des consommateurs, peuvent ne pas être exclues ni autrement désistées.

**Disposition prompte.** Un effort de bonne foi sera fait pour corriger ou ajuster rapidement tout produit prouvé défectueux pendant la période de la garantie limitée. Pour tout produit considéré défectueux pendant la période de garantie limitée, contacter tout d'abord le concessionnaire où l'appareil a été acheté. Le concessionnaire doit donner des instructions supplémentaires. S'il est impossible de résoudre le problème de façon satisfaisante, écrire à Dayton à l'adresse ci-dessous, en indiquant le nom et l'adresse du concessionnaire, la date et le numéro de la facture du concessionnaire, et en décrivant la nature du défaut. Le titre et le risque de perte passent à l'acheteur au moment de la livraison par le transporteur. Si le produit a été endommagé pendant le transport, une réclamation doit être faite auprès du transporteur.

**Fabriqué pour Dayton Electric Mfg. Co., 5959 W. Howard St., Niles, Illinois 60714-4014 États-Unis**