

# DEWALT®



**Instruction Manual  
Guide D'utilisation  
Manual de instrucciones**

## **DW735**

**13" (325 mm) Heavy-Duty Portable Thickness Planer  
Raboteuse portative à service intensif 325 mm (13 po)  
Cepilladora Portátil para Trabajo Pesado de 325 mm (13")**

**[www.DEWALT.com](http://www.DEWALT.com)**

**If you have questions or comments, contact us.  
Pour toute question ou tout commentaire, nous contacter.  
Si tiene dudas o comentarios, contáctenos.**

**1-800-4-DEWALT**

**ENGLISH**

---

English (***original instructions***) 1

---

Français (*traduction de la notice d'instructions originale*) 15

---

Español (*traducido de las instrucciones originales*) 30

---

## Definitions: Safety Alert Symbols and Words

This instruction manual uses the following safety alert symbols and words to alert you to hazardous situations and your risk of personal injury or property damage.



**DANGER:** Indicates an imminently hazardous situation which, if not avoided, **will** result in **death or serious injury**.



**WARNING:** Indicates a potentially hazardous situation which, if not avoided, **could** result in **death or serious injury**.



**CAUTION:** Indicates a potentially hazardous situation which, if not avoided, **may** result in **minor or moderate injury**.



(Used without word) Indicates a safety related message.

**NOTICE:** Indicates a practice **not related to personal injury** which, if not avoided, **may** result in **property damage**.

Fig. A

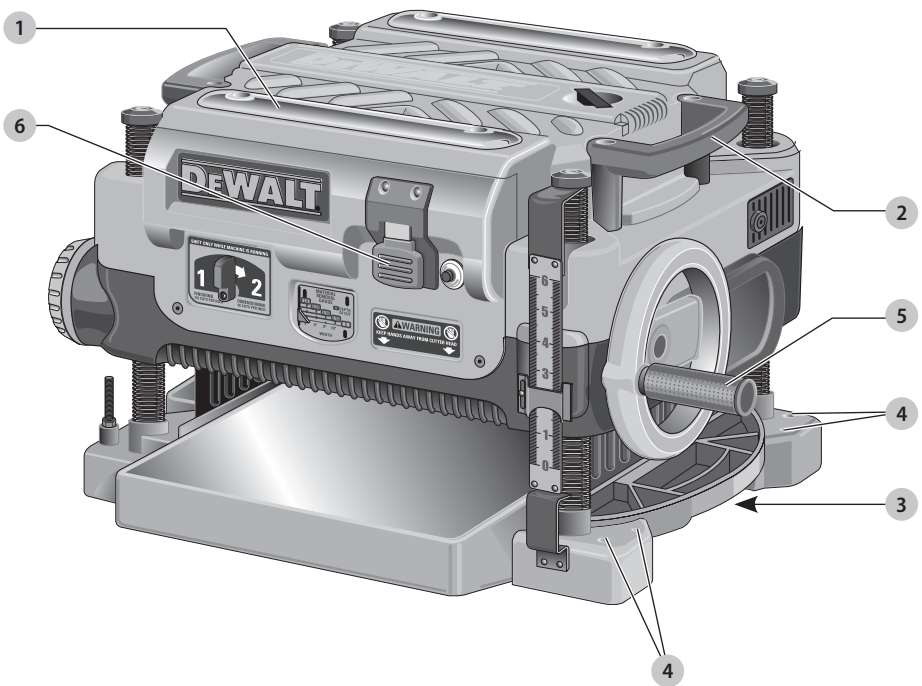

- 1 Planer
- 2 Side carrying handles
- 3 Base handles
- 4 Bench mounting holes
- 5 Crank handle
- 6 On/off switch



**WARNING: Read all safety warnings and all instructions.** Failure to follow the warnings and instructions may result in electric shock, fire and/or serious injury.



**WARNING:** To reduce the risk of injury, read the instruction manual.

**If you have any questions or comments about this or any DEWALT tool, call us toll free at: 1-800-4-DEWALT (1-800-433-9258).**

## General Power Tool Safety Warnings



**WARNING: Read all safety warnings, instructions, illustrations and specifications provided with this power tool.** Failure to follow all instructions listed below may result in electric shock, fire and/or serious injury.

### SAVE ALL WARNINGS AND INSTRUCTIONS FOR FUTURE REFERENCE

The term "power tool" in the warnings refers to your mains-operated (corded) power tool.

## General Safety Instructions

- KEEP GUARDS IN PLACE** and in working order.
- REMOVE ADJUSTING KEYS AND WRENCHES.** Form habit of checking to see that keys and adjusting wrenches are removed from tool before turning it on.
- KEEP WORK AREA CLEAN.** Cluttered areas and benches invite injuries.
- DON'T USE IN DANGEROUS ENVIRONMENT.** Don't use power tools in damp or wet locations, or expose them to rain. Keep work area well lighted. Always operate tool in a well-ventilated area free of combustible materials, gasoline or solvent vapors. If sparks come in contact with flammable vapors, they may ignite, causing fire or explosion.
- KEEP CHILDREN AWAY.** All visitors should be kept safe distance from work area.
- MAKE WORKSHOP KID PROOF** with padlocks, master switches, or by removing starter keys.
- DON'T FORCE TOOL.** It will do the job better and safer at the rate for which it was designed.
- USE RIGHT TOOL.** Don't force tool or attachment to do a job for which it was not designed.
- USE PROPER EXTENSION CORD.** Make sure your extension cord is in good condition. When using an extension cord, be sure to use one heavy enough to carry the current your product will draw. An undersized cord will cause a drop in line voltage resulting in overheating and loss of power. The **Minimum Gauge for Cord Sets** table shows the correct size to use depending on cord length and nameplate ampere rating. If in doubt, use the next heavier gauge. The smaller the gauge number, the heavier the cord. When operating a power tool outside, use an outdoor extension cord marked "W-A" or "W." These cords are rated for outdoor use and reduce the risk of electric shock.
- WEAR PROPER APPAREL.** Do not wear loose clothing, gloves, neckties, rings, bracelets, or other jewelry which may get caught in moving parts. Non-slip footwear is recommended. Wear protective hair covering to contain long hair. Air vents often cover moving parts and should also be avoided.
- ALWAYS USE SAFETY GLASSES.** Also use face or dust mask if cutting operation is dusty. Everyday eyeglasses only have impact resistant lenses, they are not safety glasses.

- SECURE WORK.** Use of clamps or a vise to hold work when practical. It's safer than using your hands and it frees both hands to operate tool.
- DON'T OVERREACH.** Keep proper footing and balance at all times.
- MAINTAIN TOOLS WITH CARE.** Keep tools sharp and clean for best and safest performance. Follow instructions for lubricating and changing accessories.
- DISCONNECT TOOLS** before servicing; when changing accessories, such as blades, bits, cutters, and the like.
- REDUCE THE RISK OF UNINTENTIONAL STARTING.** Make sure switch is in off position before plugging in.
- USE RECOMMENDED ACCESSORIES.** Consult the instruction manual for recommended accessories. The use of improper accessories may cause risk of injury to persons.
- NEVER STAND ON TOOL.** Serious injury could occur if the tool is tipped or if the cutting tool is unintentionally contacted.
- CHECK DAMAGED PARTS.** Before further use of the tool, a guard or other part that is damaged should be carefully checked to determine that it will operate properly and perform its intended function—check for alignment of moving parts, binding of moving parts, breakage of parts, mounting, and any other conditions that may affect its operation. A guard or other part that is damaged should be properly repaired or replaced.
- DIRECTION OF FEED.** Feed work into planer according to direction of feed arrows on top of the unit.
- NEVER LEAVE TOOL RUNNING UNATTENDED. TURN POWER OFF.** Don't leave tool until it comes to a complete stop.

## Safety Rules for Surface Planers



**WARNING: Failure to follow these rules may result in serious personal injury.**

- Do not operate this machine until it is completely assembled and installed according to the instructions.** A machine incorrectly assembled can cause serious injury.
- Obtain advice from your supervisor, instructor, or another qualified person if you are not thoroughly familiar with the operation of this machine.** Knowledge is safety.
- Follow all wiring codes and recommended electrical connections to prevent shock or electrocution.**
- Keep knives sharp and free from rust and pitch.** Dull or rusted knives work harder and can cause kickback.
- Never turn the machine "ON" before clearing the table of all objects (tools, scraps of wood, etc.).** Flying debris can cause serious injury.
- Never turn the machine "ON" with the workpiece contacting the cutterhead.** Kickback can occur.
- Secure the machine to a supporting surface to prevent the machine from sliding, walking or tipping over.**
- Be sure that the cutter knives are mounted as described in the instruction manual and check that**

*all bolts are firmly tightened before connecting unit to power source.*

9. **Avoid awkward operations and hand positions.** A sudden slip could cause a hand to move into the knives.
10. **Keep arms, hands, and fingers away from the cutterhead, the chip exhaust opening, and the feed rollers to prevent severe cuts.**
11. **Never reach into the cutterhead area while the machine is running.** Your hands can be drawn into the knives.
12. **Do not stand in line with the workpiece.** Kickback can cause injury.
13. **Allow the cutterhead to reach full speed before feeding a workpiece.** Changing speeds while planing can cause kickback.
14. **When planing bowed stock, place the concave (cup down) side of the stock on the table and cut with the grain to prevent kickback.**
15. **Do not feed a workpiece that is warped, contains knots, or is embedded with foreign objects (nails, staples, etc.).** Kickback can occur.
16. **Do not feed a short, thin, or narrow workpiece into the machine. Your hands can be drawn into the knives and/or the workpiece can be thrown at high speeds.** See the **Operation** section of this instruction manual for details.
17. **Do not feed a workpiece into the outfeed end of the machine.** The workpiece will be thrown out of the opposite side at high speeds.
18. **Remove shavings only with the power "OFF" and the cutterhead stopped to prevent serious injury.**
19. **Properly support long or wide work pieces.** Loss of control of the workpiece can cause serious injury.
20. **Never perform layout, assembly or set-up work on the table/work area when the machine is running.** Serious injury will result.
21. **Turn the machine "OFF", disconnect it from the power source, and clean the table/work area before leaving the machine. Lock the switch in the "OFF" position to prevent unauthorized use.** Someone else might accidentally start the machine and cause injury to themselves or others.
22. **Additional information regarding the safe and proper operation of power tools (i.e. a safety video) is available from the Power Tool Institute, 1300 Sumner Avenue, Cleveland, OH 44115-2851 ([www.powertoolinstitute.com](http://www.powertoolinstitute.com)).** Information is also available from the National Safety Council, 1121 Spring Lake Drive, Itasca, IL 60143-3201. Please refer to the American National Standards Institute ANSI O1.1 Safety Requirements for Woodworking Machines and the U.S. Department of Labor Regulations.

## Supplemental Safety Rules for Planers

- To avoid injury, never rotate the cutterhead directly with your hands.
- Keep hands away from the underside of the cutterhead carriage.
- Never clear clogs, make cutter knife replacement, or any other repairs/adjustments with unit plugged in.
- Make certain that the switch is in the "OFF" position before connecting plug to a power source.
- Stay alert—never operate the unit when tired or under the influence of drugs, alcohol, or medication.
- Do not use in dangerous environments. Do not use near flammable substances, in damp or wet locations, or expose to rain.
- Never plane material which is shorter than 12" (304.8 mm) narrower than 3/4" (19.05 mm), or wider than 12" (304.8 mm) or thinner than 1/2" (12.7 mm).
- Exhaust chute: remove shavings with brush or vacuum after power has been shut off and cutterhead has stopped rotating.
- Always locate planer with proper clearance on the outfeed side of the unit to prevent pinching or binding of the workpiece against any obstacle.
- Maintain the proper relationships of infeed and outfeed table surfaces and cutterhead knife path.
- Lock the speed setting securely before feeding the workpiece through the machine. Changing speeds while planing can cause kickback.

## Additional Safety Information



**WARNING:** Never modify the power tool or any part of it. Damage or personal injury could result.



**WARNING: ALWAYS** use safety glasses. Everyday eyeglasses are NOT safety glasses. Also use face or dust mask if cutting operation is dusty. ALWAYS WEAR CERTIFIED SAFETY EQUIPMENT:

- ANSI Z87.1 eye protection (CAN/CSA Z94.3),
- ANSI S12.6 (S3.19) hearing protection,
- NIOSH/OSHA/MSHA respiratory protection.



**WARNING:** Some dust created by power sanding, sawing, grinding, drilling, and other construction activities contains chemicals known to the State of California to cause cancer, birth defects or other reproductive harm. Some examples of these chemicals are:

- lead from lead-based paints,
- crystalline silica from bricks and cement and other masonry products, and
- arsenic and chromium from chemically-treated lumber.

Your risk from these exposures varies, depending on how often you do this type of work. To reduce your exposure to these chemicals: work in a well ventilated area, and work with approved safety equipment, such as those dust masks that are specially designed to filter out microscopic particles.

## ENGLISH

- **Avoid prolonged contact with dust from power sanding, sawing, grinding, drilling, and other construction activities. Wear protective clothing and wash exposed areas with soap and water.** Allowing dust to get into your mouth, eyes, or lay on the skin may promote absorption of harmful chemicals.



**WARNING:** Use of this tool can generate and/or disperse dust, which may cause serious and permanent respiratory or other injury. Always use NIOSH/OSHA approved respiratory protection appropriate for the dust exposure. Direct particles away from face and body.



**WARNING:** Always wear proper personal hearing protection that conforms to ANSI S12.6 (S3.19) during use. Under some conditions and duration of use, noise from this product may contribute to hearing loss.

## Power Connections

A separate electrical circuit should be used for your machines. This circuit should not be less than #12 wire and should be protected with a 20 Amp time lag fuse.

**NOTE:** Time delay fuses should be marked "D" in Canada and "T" in the US. If an extension cord is used, use only 3-wire extension cords which have 3-prong grounding type plugs and matching receptacle which will accept the machine's plug. Before connecting the machine to the power line, make sure the switch (or switches) is in the "OFF" position and be sure that the electric current is of the same characteristics as indicated on the machine. All line connections should make good contact. Running on low voltage will damage the machine.



**DANGER:** Do not expose the machine to rain or operate the machine in damp locations.

## MOTOR SPECIFICATIONS

Your machine is wired for 120 Volts, 60 HZ alternating current. Before connecting the machine to the power source, make sure the switch is in the "OFF" position.

## Grounding Instructions



**DANGER:** This machine must be grounded while in use to protect the operator from electric shock.

1. **All grounded, cord-connected machines:**
  - In the event of a malfunction or breakdown, grounding provides a path of least resistance for electric current to reduce the risk of electric shock. This machine is equipped with an electric cord having an equipment-grounding conductor and a grounding plug. The plug must be plugged into a matching outlet that is properly installed and grounded in accordance with all local codes and ordinances.
  - Do not modify the plug provided - if it will not fit the outlet, have the proper outlet installed by a qualified electrician.
  - Improper connection of the equipment-grounding conductor can result in risk of electric shock. The conductor with insulation having an outer surface that is green with or without yellow stripes is the

equipment-grounding conductor. If repair or replacement of the electric cord or plug is necessary, do not connect the equipment-grounding conductor to a live terminal.

- Check with a qualified electrician or service personnel if the grounding instructions are not completely understood, or if in doubt as to whether the machine is properly grounded.
  - Use only 3-wire extension cords that have 3-prong grounding type plugs and matching 3-conductor receptacles that accept the machine's plug.
  - Repair or replace damaged or worn cord immediately.
2. **Grounded, cord-connected machines intended for use on a supply circuit having a nominal rating less than 150 Volts:**
    - This tool is intended for use on a circuit that has an outlet that looks like the one illustrated in Fig. B. The tool has a grounding plug that looks like the plug illustrated in Fig. B. A temporary adapter, which looks like the adapter illustrated in Fig. C, may be used to connect this plug to a 2-pole receptacle as shown in Fig B if a properly grounded outlet is not available. The temporary adapter should be used only until a properly grounded outlet can be installed by a qualified electrician. The green-colored rigid ear, lug, and the like, extending from the adapter must be connected to a permanent ground such as a properly grounded outlet box.

Fig. B

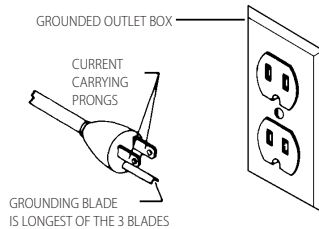
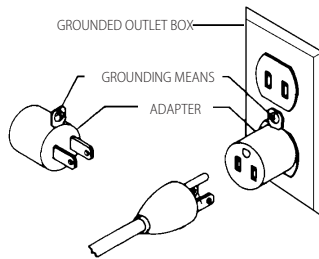

Fig. C



**NOTE:** In Canada, the use of a temporary adapter is not permitted by the Canadian Electric Code.













**DANGER:** In all cases, make certain that the receptacle in question is properly grounded. If you are not sure, have a qualified electrician check the receptacle.

## EXTENSION CORDS

**⚠ WARNING:** Use proper extension cords. Make sure your extension cord is in good condition and is a 3-wire extension cord which has a 3-prong grounding type plug and matching receptacle which will accept the machine's plug. When using an extension cord, be sure to use one heavy enough to carry the current of the machine. An undersized cord will cause a drop in line voltage, resulting in loss of power and overheating. **Minimum Gauge for Cord Sets** shows the correct gauge to use depending on the cord length. If in doubt, use the next heavier gauge. The smaller the gauge number, the heavier the cord.

Volts		Total Length of Cord in Feet (meters)			
		25 (7.6)	50 (15.2)	100 (30.5)	150 (45.7)
120 V		25 (7.6)	50 (15.2)	100 (30.5)	150 (45.7)
240 V		50 (15.2)	100 (30.5)	200 (61.0)	300 (91.4)
Ampere Rating		American Wire Gauge			
More Than	Not More Than				
0	6	18	16	16	14
6	10	18	16	14	12
10	12	16	16	14	12
12	16	14	12	Not Recommended	

The label on your tool may include the following symbols. The symbols and their definitions are as follows:

V .....	volts		or AC/DC...alternating or direct current
Hz .....	hertz		.....Class II Construction (double insulated)
min .....	minutes	n <sub>0</sub> .....	no load speed
— — — or DC .....	direct current	n .....	rated speed
 .....	Class I Construction (grounded)		..... earthing terminal
... /min .....	per minute		..... safety alert symbol
BPM .....	beats per minute		..... visible radiation
IPM .....	impacts per minute		..... wear respiratory protection
RPM .....	revolutions per minute		..... wear eye protection
sfp/minute .....	surface feet per minute		..... wear hearing protection
SPM .....	strokes per minute		..... read all documentation
A .....	amperes		
W .....	watts		
 or AC .....	alternating current		

## SAVE THESE INSTRUCTIONS FOR FUTURE USE

### Specifications

Input	120V AC, 15 Amp
No-load speed	10000 RPM
Feed speed	14' (4.3 m) or 26' (7.9 m) per minute
Planing height	Maximum 6" (152.4 mm) Minimum 1/8" (3.2 mm)

Planing width	Maximum 13" (325 mm)
Planing depth	Maximum 1/8" (3.2 mm) (for boards 6" [152 mm] wide or less)

### Electrical Connection

Be sure your power supply agrees with the nameplate marking. Volts, 50/60 Hz or "AC only" means your planer must be operated only with alternating current and never with direct current. Voltage decrease of more than 10% will cause loss of power and overheating. All DEWALT tools are factory tested, if this tool does not operate, check the power supply.

### Intended Use

This planer is designed for professional wood working.

**DO NOT** use under wet conditions or in presence of flammable liquids or gases.

**DO NOT** let children come into contact with the tool. Supervision is required when inexperienced operators use this tool.

### Fan-Assisted Chip Ejection System

Your planer is equipped with a fan-assisted chip ejection system to aid in exhausting chips from the unit. The fan-assisted chip ejection system will work in conjunction with independent dust collection systems.

**NOTE:** It is not recommended that a shop vac be connected to the DW735. The capacity of most vacs does not support the volume of chips ejected during planing. The vacuum hose may clog stopping the flow of chips. It is recommended to use the dust collection system to clean debris from the interior of the tool.

See the **Troubleshooting Guide**, for additional information.

### Automatic Carriage Lock

There is no manual carriage lock on your planer. A device that automatically minimizes the movement that causes snipe during planing is designed into the four threaded posts.

### ASSEMBLY AND ADJUSTMENTS

**⚠ WARNING:** Do not remove guards (7, Fig. D). Serious injury could result.

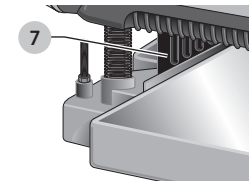

**⚠ WARNING:** To reduce the risk of serious personal injury, turn tool off and disconnect tool from power source before making any adjustments or removing/installing attachments or accessories. An accidental start-up can cause injury.

ENGLISH

### Transporting the Planer (Fig. A)

**WARNING:** For your own safety, it is recommended that two people carry this machine or serious injury could result.

When moving your planer, carry it either by the side carrying handles **2** or by the handles **3** at the base of the planer.

### Bench Mounting (Fig. A)

To facilitate bench mounting, two different sized holes **4** are provided on the four corners of your planer. If mounting the planer with bolts, use the larger holes. If mounting the planer with nails or screws, use the smaller holes. It is not necessary to use both sets of holes.

Always mount your planer firmly to prevent movement. To enhance the tool's portability, it can be mounted to a piece of 1/2" (12.7 mm) or thicker plywood which can then be clamped to your work support or moved to other job sites and reclamped.

**NOTE:** If you elect to mount your planer onto a piece of plywood, make sure that the mounting screws don't protrude from the bottom of the wood. The plywood must sit flush on the work support.

**CAUTION:** The mounting surface should not be warped or otherwise uneven.

### To Attach the Depth Adjustment Crank Handle (Fig. E)

1. Remove the screw located in the crank handle shaft.
2. Insert the crank handle **5** over the shaft.
3. Secure in place with the screw and T-wrench **8** provided.

Fig. E

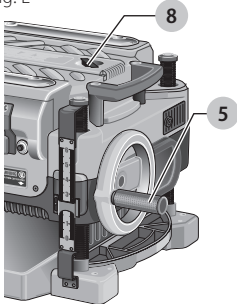

### Dust Ejection Ports (Fig. F)

Your planer comes with a dust ejection port. The round port **9** as shown in Figure. F is for use with a 4" (100 mm) dust collector hose.

### To Set Up Dust Ejection (Fig. F)

**WARNING:** Do not operate your planer without the dust ejection port locked into place. Do not insert anything into the dust ejection chute unless the planer is unplugged and you are clearing a clog or obstruction in the unit. Do not get your face or eyes near the dust ejection port

when the planer is in operation. Serious injury could result.

**WARNING:** Chips are ejected at significant velocity. Keep hands and face clear of dust ejection port.

1. Select the port **9**.
2. Depress the lock button **11** on the chip ejection chute **10**.

Fig. F

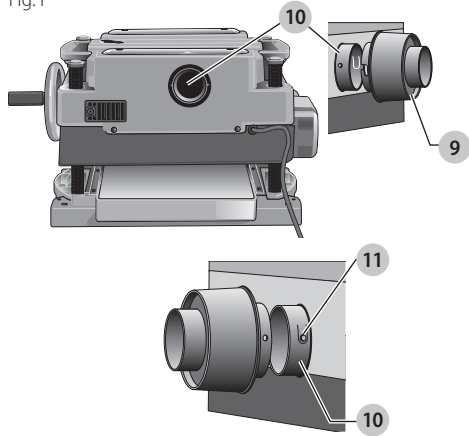

3. Slide the notches in the dust port over the pins on the chip ejection chute.
4. Rotate the port until the button engages the dust ejection chute and locks in place.

### To Remove the Dust Ejection Port (Fig. F)

1. Use the T-wrench to depress the lock button **11** on the dust chute.
2. Twist the port until the pins are disengaged from the notches on the port.
3. Pull the dust ejection port off of the dust chute.

### Depth Adjustment (Fig. G)

#### Depth Adjustment Scale (Fig. G)

The depth adjustment scale **14**, located on the right front of your planer, indicates the finished thickness of your workpiece. One rotation of the depth adjustment crank is equal to 1/16" (1.6 mm), half rotation is equal to 1/32" (0.8 mm), etc.

Fig. G

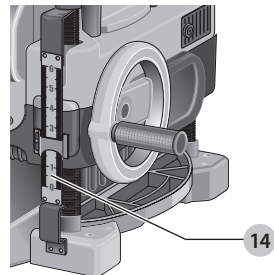



## Depth Adjustment Crank

Turning the crank clockwise lowers the cutterhead. Turning the crank counterclockwise raises the cutterhead.

## Turret Stop (Fig. H)

Your planer is equipped with a turret stop **17** for planing multiple boards to the same pre-set depth. Stops are set at 1/8" (3 mm), 1/4" (6.5 mm), 1/2" (12.7 mm), 3/4" (19 mm), 1" (25.5 mm), and 1-1/4" (32 mm).

Fig. H

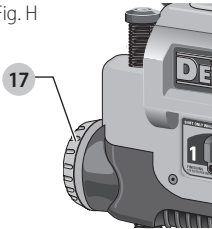

## To Set the Minimum Depth to Which the Carriage can Travel with the Turret Stop

1. Be sure the carriage is set above 1-1/4" (32 mm) before trying to set the turret stop.
2. Turn the dial on the front left of the planer until the desired thickness setting aligns with the red indicator, then lower the carriage.
3. Plane the workpiece at desired increments until the correct final thickness is achieved.

**NOTE: Do not use force to crank the carriage below the level that the turret stop indicates. Permanent damage to the height adjustment system on your planer will result.**

## OPERATION



**WARNING: To reduce the risk of serious personal injury, turn unit off and disconnect it from power source before making any adjustments or removing/installing attachments or accessories. An accidental start-up can cause injury.**

## On/Off Switch (Fig. I)

To turn the planer on, lift the switch **12** up.

The planer locks on automatically. To turn the tool off, press the switch down. A hole **13** is provided under the switch for insertion of a padlock to lock off the planer.

Fig. I

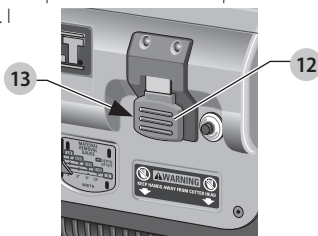

## Speed Selection (Fig. J)

**NOTE: Only switch speeds when the planer is running.**

Your planer has the ability to feed material at two different speeds. The two-speed feature **16** was designed to improve efficiency when planing and to provide the best possible surface finish to a variety of materials.

Fig. J

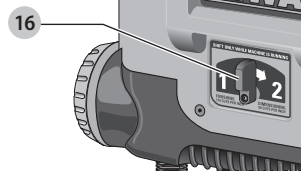

To remove material thickness more quickly, set the unit at speed "2". This setting delivers 96 cuts per inch to the material.

For finishing, set the unit to speed "1". Speed "1" is ideal for ensuring the finest finish on the last pass before your final thickness is achieved.

**NOTE:** When planing particularly hard or figured species of wood, speed "1" is recommended. The slower feed rate will reduce knife wear and tear-out by delivering 179 cuts per inch to the material.

## Material Removal Gauge (Fig. K)

Your planer is equipped with a material removal gauge **15**. It is used to indicate the amount of wood that will be removed in one pass with the carriage set at its current height.

Fig. K

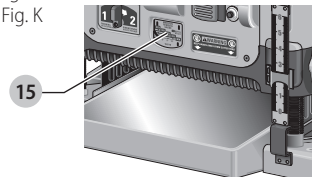

## To Use the Material Removal Gauge

1. Slide approximately 3" (75 mm) of your material under the middle of the carriage.
2. Be sure the wood is lying flat against the base of the planer. If the material is inserted at an angle, the reading may be inaccurate.
3. Crank the carriage down on the material until the material removal bar engages the wood. You will see the red arrow begin to move up the scale indicating the amount of material to be removed with the carriage at that height.
4. Adjust the carriage height until the desired depth of cut appears on the gauge.
5. Pull the material out from under the carriage.
6. Turn the unit on and feed your material into the cutterhead.

**NOTE:** Do not exceed the recommended depth of cut for various widths of material recommended on the material removal gauge.

ENGLISH



**WARNING: DO NOT switch the unit on with the material positioned under the carriage. Serious injury could result.**

## Planing Basics

### Proper Planing Technique



**WARNING: DO NOT turn the unit on with the material already inserted under the carriage. Wait until the rollers and cutterhead are up to full speed before feeding your material into the machine.**

#### To Plane Your Material

1. Lower the carriage to the desired height for your first pass.
2. Turn the unit on and feed the material into the feed rollers.
3. Examine the finished cut and adjust the carriage to the appropriate height for your next pass.

**NOTE:** Flip the board back and forth between each pass. See the **Troubleshooting Guide**, for additional information. For best results, plane both sides of the workpiece to reach a desired thickness. For example, if you need to remove 1/8" (3 mm) from your workpiece, remove 1/16" (1.6 mm) from each side. This not only allows the workpiece to dry with an even moisture content, it also produces finer cuts.



**WARNING:** Plane only wood that is free from foreign objects, with no loose knots and as few tight knots as possible. Do not plane wood that is severely warped, twisted, knotted or bowed.



**WARNING:** Do not place your body between the rear of the planer and a stationary object while material is feeding. Serious injury could result.

### Minimum/Maximum Width/Height/ Depth

**NOTE:** Always plane in the direction of the grain. Support the workpiece adequately at all times. Planing material less than 3/4" (19 mm) wide is not recommended. If you must plane narrow material, group several pieces together and plane them as one wide workpiece whenever possible. The maximum depth of cut your planer can take in one pass is 1/8" (3 mm) [on material less than 6" (152 mm) wide]. Never attempt to modify your planer to take a deeper cut. Follow the recommended depth/width of cut guidelines shown in Table A for best results.

**TABLE A**

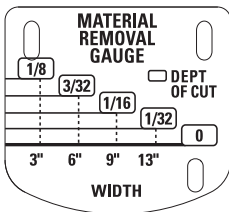

## Snipe

Snipe is a depression made when an unsupported end of your material drops toward the floor, causing the opposite end to lift up into the cutterhead.

### To Avoid Snipe

Feed the workpiece into the planer so it is level and remains flat against the base at all times.

Keep the workpiece level throughout planing operation by receiving or "catching" it from the rear of the planer.

If you are planing material that is especially long, the use of additional material support is recommended.

## Twisted, Cupped and Bowed Wood (Fig. L)

If both sides of your material are very rough or if the material is cupped, bowed or twisted, your planer may not produce the desired result. Ideally, you should have at least one level face/surface on your material before you plane. Your thickness planer will work best with material that has been run through a jointer to produce one flat surface. If you do not have at least one flat surface or a jointer, see the following recommendations.

Fig. L



### To Plane Twisted Wood (Fig. M)



**WARNING: Twisted wood may jam your thickness planer. If a jam occurs, turn the power off, disconnect the power supply and raise the carriage to release the material from the cutterhead.**

If your material is only slightly twisted:

Plane both sides alternating from one to the other until the desired thickness is reached.

Fig. M

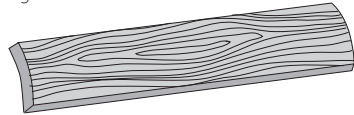

### To Plane Cupped Wood (Fig. N)

To obtain the best possible results with cupped wood: Rip the material down the middle and plane it as two separate pieces.

Ripping the material reduces the severity of the cup and allows the machine to deliver better results. Understand that you will have to remove more material on cupped wood to achieve the desired thickness than you would on a normal board.

#### If Ripping the Material is Not an Option

Plane one side of the material until flat, then plane the opposite side until it is also flat.

**NOTE:** Do not flip the board back and forth between each pass if wood is cupped.

Fig. N

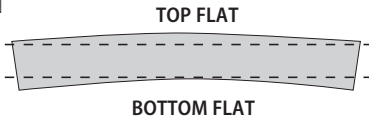

**To Plane Bowed Wood (Fig. O)**

The feed rollers and cutterhead in your planer will push the bow out of the material as it feeds. However, when the material exits the planer, the pressure of the rollers and cutterhead will release allowing the wood to spring back into a bowed formation. To properly remove the bow, use a jointer.

Fig. O

**BOWED WOOD WILL BE FLATTENED BY FEED ROLLERS AND CUTTERHEAD...**

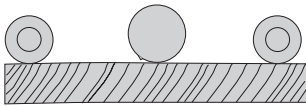

...BUT BOW WILL RETURN AFTER WOOD IS PLANED

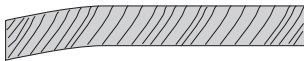

**MAINTENANCE**



**WARNING:** To reduce the risk of serious personal injury, turn unit off and disconnect it from power source before making any adjustments or removing/installing attachments or accessories.

An accidental start-up can cause injury.

**Periodic Maintenance**

1. Routinely check the tool for damage or broken parts.
2. Clean the top cover, dust shroud and all accessible areas of the unit of dust and wood debris that have collected in from planeing.
3. Wipe off infeed and outfeed rollers.
4. Clean base table. Light waxing will help wood material pass through the planer.
5. Evaluate blade sharpness condition. Replace as necessary.
6. Gauge Calibration, check thickness gauge calibration and turret stop calibration.
7. Check brushes for wear and replace as necessary.

**Changing or Rotating the Planer Knives**



**WARNING:** To reduce the risk of serious personal injury, disconnect the planer from the power source before attempting to change or access the knives. An accidental start-up can cause injury.

**To Change Planer Knives (Fig. P-U)**

1. Use the T-wrench to remove the four screws in the top of the planer.

2. Lift the top off (Fig. P) and place it aside.

Fig. P

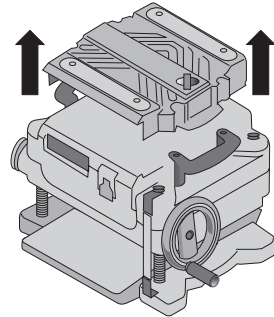

3. Remove the three wing nuts that seal the dust shroud over the cutterhead.

4. Rotate the dust shroud up so the round connection that locks onto the fan housing is in the open position (Fig. Q).

Fig. Q

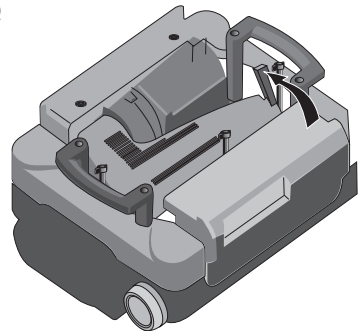

5. Push the dust shroud to the left so it disengages from the fan housing.

6. Take the dust shroud out of the unit (Fig. R) and set it aside.

Fig. R

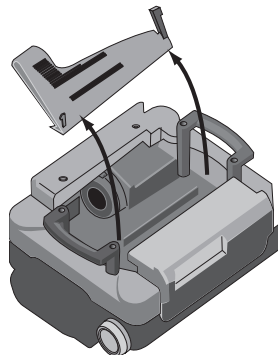

7. The cutterhead is now exposed. If the eight screws in the cutterhead clamp are not visible, use a piece of scrap wood to carefully rotate the cutterhead (Fig. S) until the screws are accessible and the cutterhead lock lever **18** engages. This will prevent further rotation of the cutterhead as you change the knives.

## ENGLISH

Fig. S

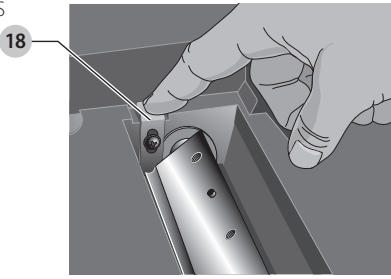

### To Access the Other Two Knives

1. Depress the cutterhead lock lever **18** as shown in Figure S.
2. Use the piece of scrap wood to carefully turn the cutterhead until it locks into place revealing another knife clamp.
3. Follow the same knife change procedure indicated above.
4. Repeat the procedure for the last dull knife.



**WARNING:** Keep your fingers away from the cutterhead at all times. Use the tool provided to handle the knives.

8. Use the T-wrench to remove the eight screws on the knife clamp and set them in the small screws bin **19** on the front panel of the planer (Fig. T).

Fig. T

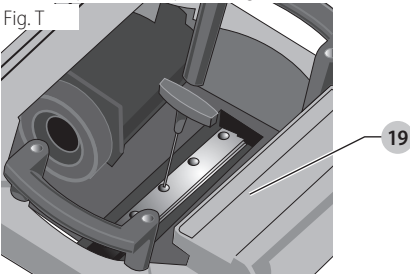

9. Use the magnets on the top of the T-wrench to attract the knife clamp and lift it off of the cutterhead. One of the knives should now be exposed.

10. Use the magnet **20** on the top of the T-wrench (Fig. S) to attract the knife. Avoid touching it with your fingers.

**NOTE:** Before installing the knife, ensure the cutterhead and knife are free of debris, clean if needed.

Fig. U

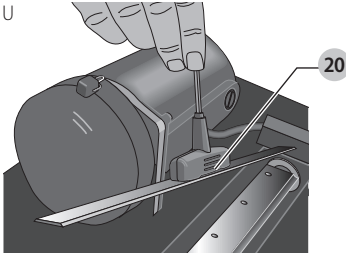

### If Only One Side of the Knife Is Worn

1. Rotate the knife around so that the sharp, unused edge hangs over the end of the cutterhead where it will cut the material. Be sure to set the oblong holes in the knife over the pins machined on the cutterhead.
2. Reset the knife clamp over the knife. Be sure to align the beveled edge on the clamp with the sharp, cutting edge of the knife. If these are not aligned correctly, the clamp will not secure the knife properly.
3. Install the screws into the clamp and tighten sufficiently.

**NOTE:** Make sure all screws are tightened sufficiently.

### After Installing New Knives

1. Insert the round end of the dust shroud into the fan housing and rotate it down to lock it into place.
2. Place the three wing nuts back into the shroud.
3. Screw the top cover of the planer back onto the unit.

**NOTE:** The planer will not operate if the top cover is not placed correctly.

### Brush Change (Fig. V, W)

Your planer is equipped with brush caps **21** that are external to the motor. If your brushes need to be replaced, begin by acquiring a new set from a DeWALT service center or a dealer authorized to service DeWALT products. Use only identical DeWALT brushes.

Fig. V

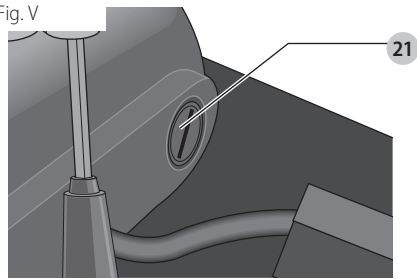

### To Replace the Brushes on your Planer (Fig. V, W)

1. Use the T-wrench to remove the top cover and brush cover screen on the planer.
2. Use a flathead screwdriver to unscrew the brush cap located in the right, rear of the unit **22**.

Fig. W

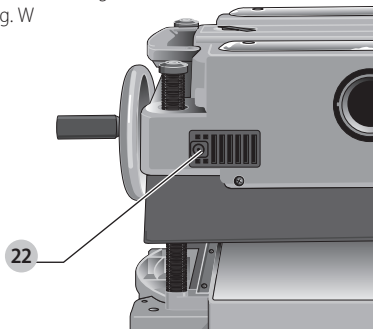

3. Do the same for the brush cap located on the side of the motor, inside the planer cover.
4. Place the new brushes into the brush holders.

- After installing the brushes, replace the top cover and brush cover screen.
- Before using the planer, run the unit for 10 minutes to seat new brushes.

**NOTE:** If existing brushes do not need replacing, be sure to maintain the same orientation when you reinstall them.

## Calibrating the Depth Adjustment Scale (Fig. X)

The depth adjustment scale **14** on your planer is set at the factory. However, with extended use, the depth adjustment scale could show an incorrect measurement.

To check the depth adjustment scale, plane a piece of scrap wood, noting the measurement on the depth adjustment scale.

Measure the finished thickness of the workpiece. If the thickness of the workpiece does not match the reading on the depth adjustment scale, loosen the two screws **23** on the red indicator. Adjust the pointer up or down until its reading matches the finished thickness of the workpiece. Securely re-tighten the screws.

Fig. X

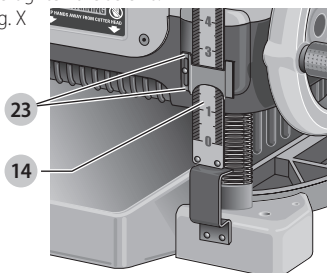

## Base Maintenance

Keep the table clean and free from oil, grease, and pitch. Treat the table with paste wax to help maintain its smooth finish.

## Circuit Breaker Reset Button (Fig. Y)

Your planer is equipped with an 18 amp circuit breaker. If your planer becomes overloaded and stops operating, turn off the planer, let the unit sit for 2 minutes and press the reset button **24** before you resume working.

Fig. Y

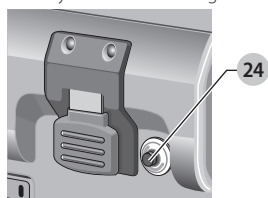

**WARNING:** To prevent the planer from starting unexpectedly if power is interrupted by a circuit breaker trip, make sure the switch is in the OFF position before restoring power.

**NOTE:** Circuit breaker overload is often the result of dull knives. Change your knives on a regular basis to avoid

tripping your breaker. Check your knives before re-setting the circuit breaker and continuing to plane.

See the **Troubleshooting Guide** for additional information on circuit breaker trips.

## Replacing the Drive Belt

Drive belts are available at extra cost at DEWALT authorized service centers. Replacement of the drive belt should be performed by qualified service personnel.

## Chip Ejection Fan (Fig. P–R, Z)

The chip ejection fan on your planer should be cleaned or cleared of debris periodically.

Fig. Z

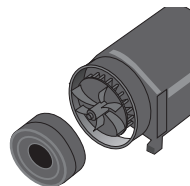

**WARNING:** Turn off and unplug the planer prior to accessing the chip ejection fan.

### To Access the Fan

- Remove the top cover of the planer with the T-wrench.
- Remove the dust shroud (Fig. P–R) and place it aside.
- Remove the screws and clips around the fan housing.
- Remove the fan housing and place it aside as shown.

The fan will now be exposed for cleaning.

See the **Troubleshooting Guide** for additional information.

**WARNING:** Be sure to properly attach the fan housing and assemble the shroud and top cover correctly before using your planer again.

## Cleaning

**WARNING:** Blow dirt and dust out of all air vents with clean, dry air at least once a week. To minimize the risk of eye injury, always wear ANSI Z87.1 approved eye protection when performing this procedure.

**WARNING:** Never use solvents or other harsh chemicals for cleaning the non-metallic parts of the tool. These chemicals may weaken the plastic materials used in these parts. Use a cloth dampened only with water and mild soap. Never let any liquid get inside the tool; never immerse any part of the tool into a liquid.

It is recommended that, once a year, you take or send the tool to a DEWALT certified service center for a thorough cleaning, inspection and lubrication of the gear case.

## Accessories

**WARNING:** Since accessories, other than those offered by DEWALT, have not been tested with this product, use of such accessories with this tool could be hazardous. To reduce the risk of injury, only DEWALT recommended accessories should be used with this product.

## ENGLISH

Recommended accessories for use with your tool are available at extra cost from your local dealer or authorized service center. If you need assistance in locating any accessory, please contact DeWALT Industrial Tool Co., 701 East Joppa Road, Towson, MD 21286, call 1-800-4-DeWALT (1-800-433-9258) or visit our website: [www.dewalt.com](http://www.dewalt.com).

Four accessories are available for the DW735 Thickness Planer.

- DW7350 Mobile Stand
- DW7351 Folding Tables
- DW7352 13" (325 mm) Knives
- DW7353 Chip Ejection Accessory

**NOTE:** Helical cutterheads have not been tested with this product and are not recommended for use.

### DW7351 Accessory Folding Tables (Fig. AA)

**WARNING:** For your own safety, read the tool instruction manual before attaching the tables. Failure to heed these warnings may result in personal injury and serious damage to the planer and the accessory. When servicing this tool, use only identical replacement parts. Have damaged cords replaced by an authorized service center.

Your DW7351 folding table box should include:

- |                  |                 |
|------------------|-----------------|
| 2 folding tables | 4 nuts          |
| 4 cap screws     | 4 stepped bolts |
| 4 springs        |                 |

Fig. AA

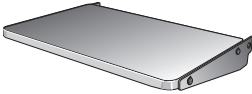

### Set-up and Installation of Base Hardware (Fig. BB-DD)

1. Place planer on a secure table or workbench. Position planer so the front 3–4" (75–100 mm) of the base can be accessed from the underside.
2. Secure the rear of the planer to the table/bench with nails or screws to prevent it from tilting or falling from the table.

**WARNING:** The planer could tilt or fall from the table if it is not properly secured opposite the end where the folding table is being installed. Serious injury may result.

3. Place the spring onto the small end of the stepped bolt.
4. Insert the end of the bolt with the spring around it into the larger hole on the side of the base.
5. Push the stepped bolt all the way through the hole in the first rib on the underside of the planer. The spring should engage the rib slightly and the threads should show on the right side of the rib.
6. On the underside of the planer, use a wrench to hold the nut in place while turning the stepped bolt into it. The 5/32" (4 mm) hex wrench can be used to turn the stepped bolt until it is fully secured (Fig. BB).

Fig. BB

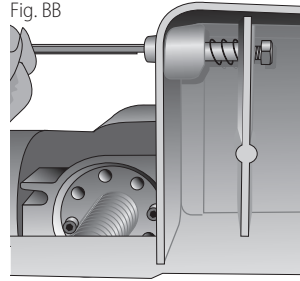

7. Install the smaller screw into the lower threaded hole on the side of the base. Use the 5/32" (4mm) hex wrench to tighten that fastener securely (Fig. CC).
8. Depress the top pin until it is flush with the base and slide the top hole of the table over the pin and release the pin so they lock together (Fig. CC, DD).

Fig. CC

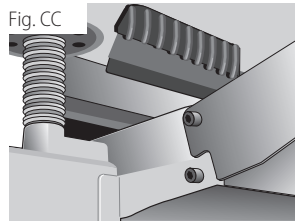
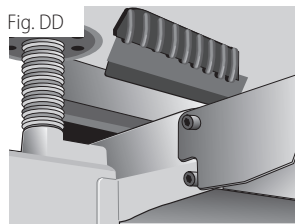

Fig. DD



9. To attach the table to the rear of the planer, install the bolts and spring following the above procedure. Your tables should now fold up and down on the top screw and rest on the bottom screw while in position for planing.

**NOTE:** To transport the planer with the tables, fold them up and carry the unit as recommended by the planer manual.

**WARNING:** For your own safety, it is recommended that two people carry this machine or serious injury could result.

### To Remove the Tables

1. Depress the spring-loaded bolts on the base and slide each end of the table toward you so they disengage the holes in the tables. You may want to use the T-wrench from your planer to push the bolts flush with the base to easily remove the tables.
2. Leave the hardware (stepped bolts and small cap screw) in the base until you need to re-attach the tables.

## Repairs



**WARNING:** To assure product SAFETY and RELIABILITY, repairs, maintenance and adjustment (including brush inspection and replacement, when applicable) should be performed by a DeWALT factory service center or a DeWALT authorized service center. Always use identical replacement parts.

## Register Online

Thank you for your purchase. Register your product now for:

- **WARRANTY SERVICE:** Registering your product will help you obtain more efficient warranty service in case there is a problem with your product.
- **CONFIRMATION OF OWNERSHIP:** In case of an insurance loss, such as fire, flood or theft, your registration of ownership will serve as your proof of purchase.
- **FOR YOUR SAFETY:** Registering your product will allow us to contact you in the unlikely event a safety notification is required under the Federal Consumer Safety Act.

Register online at [www.dewalt.com/register](http://www.dewalt.com/register).

## Three Year Limited Warranty

DeWALT will repair, without charge, any defects due to faulty materials or workmanship for three years from the date of purchase. This warranty does not cover part failure due to normal wear or tool abuse. For further detail of warranty coverage and warranty repair information, visit [www.dewalt.com](http://www.dewalt.com) or call 1-800-4-DeWALT (1-800-433-9258). This warranty does not apply to accessories or damage caused where repairs have been made or attempted by others. THIS LIMITED WARRANTY IS GIVEN IN LIEU OF ALL OTHERS, INCLUDING THE IMPLIED WARRANTY OF MERCHANTABILITY AND FITNESS FOR A PARTICULAR PURPOSE, AND EXCLUDES ALL INCIDENTAL OR CONSEQUENTIAL DAMAGES. Some states do not allow limitations on how long an implied warranty lasts or the exclusion or limitation of incidental or consequential damages, so these limitations may not apply to you. This warranty gives you specific legal rights and you may have other rights which vary in certain states or provinces.

In addition to the warranty, DeWALT tools are covered by our:

### 1 YEAR FREE SERVICE

DeWALT will maintain the tool and replace worn parts caused by normal use, for free, any time during the first year after purchase.

### 90 DAY MONEY BACK GUARANTEE

If you are not completely satisfied with the performance of your DeWALT Power Tool, Laser, or Nailer for any reason, you can return it within 90 days from the date of purchase with a receipt for a full refund – no questions asked.

**LATIN AMERICA:** This warranty does not apply to products sold in Latin America. For products sold in Latin America, see country specific warranty information contained in

the packaging, call the local company or see website for warranty information.

**FREE WARNING LABEL REPLACEMENT:** If your warning labels become illegible or are missing, call 1-800-4-DeWALT (1-800-433-9258) for a free replacement.

## Troubleshooting Guide

Problem	Possible Cause	Possible Solution
If the material does not feed properly	Check for dull knives.	Rotate or replace as necessary. Refer to <b>Changing the Planer Knives</b> section.
	Check for excess clogging in the dust shroud.	Refer to <b>Periodic Maintenance</b> and Figures P–R in the <b>Changing or Rotating the Planer Knives</b> section.
	Check for excess oil/debris/pitch on feed rollers.	Refer to <b>Periodic Maintenance</b> and <b>Cleaning</b> paragraphs under the <b>Maintenance</b> section.
	Check for excessively twisted, cupped or bowed material.	Refer to <b>Twisted, Cupped and Bowed Wood</b> paragraph in the <b>Basic Planing</b> section.
	Check for a broken drive belt.	Refer to <b>Replacing the Drive Belt</b> paragraph in the <b>Maintenance</b> section.
If the circuit breaker trips repeatedly	Dull knives	Dull knives can cause motor overloading, rotate or replace as necessary. Refer to <b>Changing the Planer Knives</b> section. <b>NOTE:</b> Circuit breaker overload is often the result of dull knives. If the circuit breaker on your planer trips, check the sharpness of your knives before attempting to reset the breaker in order to continue planing.
	The depth of cut is higher.	An overly aggressive cut could cause motor overloading. Refer to the <b>Depth Adjustment</b> paragraph in the <b>Assembly and Adjustments</b> section and <b>Material Removal Gauge</b> paragraph in the <b>Operation</b> section.
	The feed rate is higher.	Drop feed rate to 14 ft/min. A reduction in feed rate will reduce the load on the motor and prevent breaker trips.
If the unit does not run	Check to see if the unit is plugged in.	Ensure unit is plugged into the appropriate outlet, refer to the <b>General Safety Instructions</b> section.
	Check to see if the top cover is properly in place.	Refer to Figure P for proper location.
	Check to see if the dust shroud is properly in place.	Refer to <b>After Installing New Knives</b> .
	Check to see if the circuit breaker needs to be reset.	Refer to <b>Circuit Breaker Reset Button</b> paragraph under the <b>Maintenance</b> section.
	Check to see if the motor brushes are depleted.	Refer to <b>Brushes</b> paragraph under the <b>Maintenance</b> section.
If chips do not eject from the rear of the unit	Check for excess clogging in the dust shroud and fan..	Refer to <b>Periodic Maintenance</b> and <b>Chip Ejection Fan</b> paragraphs in the <b>Maintenance</b> section.
	Check to see if the dust shroud is properly in place.	Refer to <b>After Installing New Knives</b> .
If the branch (house/shop) circuit breaker trips repeatedly	Even under normal loading conditions, other electrical loads on the same branch circuit may cause the circuit breaker to trip.	Unplug or turn off other devices sharing the circuit with the planer OR use the planer on another branch circuit by itself.
	Dull knives	Dull knives can cause motor overloading, rotate or replace as necessary. Refer to <b>Changing the Planer Knives</b> section.
	The depth of cut is higher.	An overly aggressive cut could cause motor overloading. Refer to the <b>Depth Adjustment</b> paragraph in the <b>Assembly and Adjustments</b> section and <b>Material Removal Gauge</b> paragraph in the <b>Operation</b> section.
	The feed rate is higher.	Drop feed rate to 14 ft/min. A reduction in feed rate will reduce the load on the motor and prevent breaker trips.



## Définitions : symboles et termes d'alarmes sécurité

Ces guides d'utilisation utilisent les symboles et termes d'alarmes sécurité suivants pour vous prévenir de situations dangereuses et de risques de dommages corporels ou matériels.



**DANGER** : indique une situation dangereuse imminente qui, si elle n'est pas évitée, **entraînera la mort ou des blessures graves**.



**AVERTISSEMENT** : indique une situation potentiellement dangereuse qui, si elle n'est pas évitée, **pourrait entraîner la mort ou des blessures graves**.



**ATTENTION** : indique une situation potentiellement dangereuse qui, si elle n'est pas évitée, **pourrait entraîner des blessures légères ou modérées**.



(Si utilisé sans aucun terme) Indique un message propre à la sécurité.

**AVIS** : indique une pratique ne posant **aucun risque de dommages corporels** mais qui par contre, si rien n'est fait pour l'éviter, **pourrait poser des risques de dommages matériels**.

Fig. A

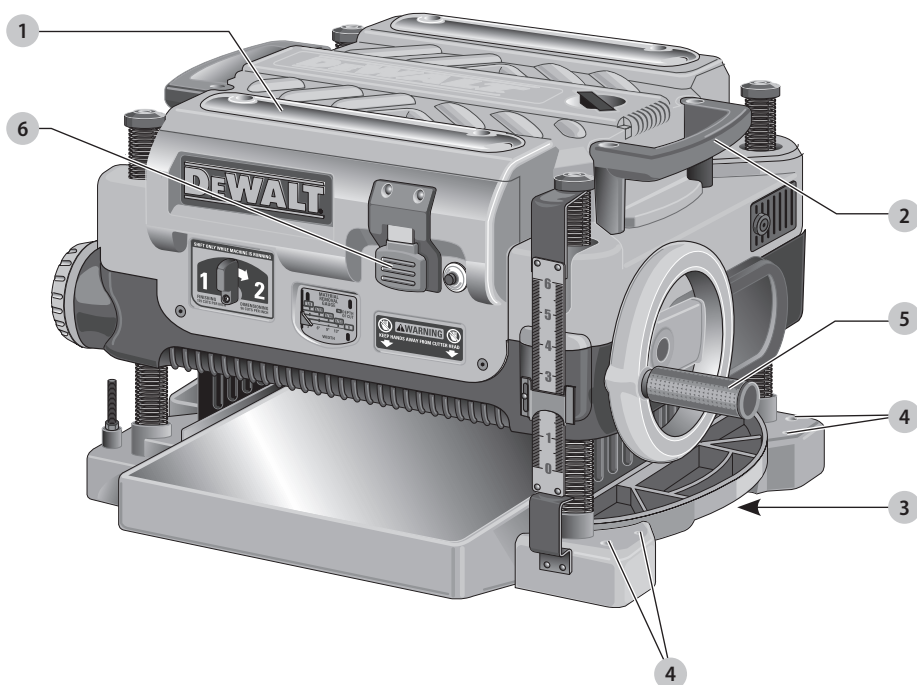

- 1 Raboteuse
- 2 Poignées de transport latérales
- 3 Poignées de base
- 4 Trous d'installation sur l'établi
- 5 Manivelle
- 6 Bouton Marche/Arrêt



**AVERTISSEMENT** : lire tous les avertissements de sécurité et toutes les directives. Le non-respect des avertissements et des directives pourrait se solder par un choc électrique, un incendie et/ou une blessure grave.



**AVERTISSEMENT** : afin de réduire le risque de blessures, lire le mode d'emploi de l'outil.

Pour toute question ou remarque au sujet de cet outil ou de tout autre outil DEWALT, composez le numéro sans frais : 1-800-4-DEWALT (1-800-433-9258).

## Consignes générales de sécurité

1. **MAINTENEZ LES PROTECTEURS EN PLACE** et en bon état de fonctionnement.
2. **RETIREZ LES CLÉS DE RÉGLAGE.** Prenez l'habitude de vérifier si les clés de réglage ont été retirées de l'outil avant de le mettre en marche.
3. **GARDEZ L'AIRE DE TRAVAIL PROPRE.** Les établis et les aires encombrés favorisent les blessures.
4. **NE PAS UTILISER DANS UN ENVIRONNEMENT DANGEREUX.** Ne pas utiliser les outils électriques dans des endroits humides ou mouillés, ou exposés à la pluie. Gardez l'aire de travail bien éclairée. Utilisez toujours l'outil dans un endroit bien ventilé sans matières combustibles ou vapeurs de solvants. Si des étincelles entrent en contact avec des vapeurs inflammables, elles peuvent s'enflammer, causant un incendie ou une explosion.
5. **GARDEZ LES ENFANTS LOIN.** Tous les visiteurs devraient être gardés à une distance sécuritaire de l'aire de travail.
6. **RENDEZ VOTRE ATELIER INACCESSIBLE AUX ENFANTS** à l'aide de cadenas, des principaux boutons ou en retirant la clé de démarrage.
7. **NE PAS FORCER L'OUTIL.** Il travaillera mieux et sera plus sécuritaire à la vitesse pour laquelle il a été conçu.
8. **UTILISEZ LE BON OUTIL.** Ne pas forcer l'outil ou un accessoire à faire un travail pour lequel il n'a pas été conçu.
9. **UTILISEZ UNE RALLONGE APPROPRIÉE.** Assurez-vous que votre rallonge est en bon état. Lorsque vous utilisez une rallonge, assurez-vous d'utiliser un calibre suffisamment lourd pour faire circuler le courant qui sera acheminé au produit. Un cordon de taille inférieure entraînera une chute de tension de secteur entraînant une surchauffe et une perte de puissance. Le **Calibre minimum pour les cordons d'alimentation** affiche la bonne taille à utiliser selon la longueur de cordon et l'intensité nominale de la plaque signalétique. En cas de doute, utilisez le calibre le plus lourd suivant. Plus le numéro de calibre est bas, plus le cordon est lourd. Lorsque vous utilisez un outil électrique à l'extérieur, utilisez une rallonge extérieure indiquée « W-A » ou « W ». Ces rallonges sont conçues pour une utilisation extérieure et réduire le risque de choc électrique.
10. **PORTEZ DES VÊTEMENTS APPROPRIÉS.** Ne pas porter de vêtements lâches, des gants, cravate, bague, bracelet ou autres bijoux qui pourraient se prendre dans les pièces mobiles. Il est recommandé de porter des chaussures à semelles antidérapantes. Portez une protection pour vos cheveux afin de les retenir. Les événements couvrent souvent des pièces qui se déplacent et doivent aussi être évités.
11. **UTILISEZ TOUJOURS DES LUNETTES DE SÉCURITÉ.** De plus, utilisez un masque facial ou antipoussière si l'opération de coupe est poussiéreuse. Vos lunettes de tous les jours peuvent ont des lentilles résistant aux impacts, mais elles ne sont pas des lunettes de sécurité.
12. **SÉCURISEZ VOTRE TRAVAIL.** Lorsque c'est possible, utilisez des pinces ou un étau pour maintenir le travail.
13. **NE PAS TROP S'ÉTIRER.** Maintenez vos pieds bien d'aplomb sur le sol et un bon équilibre en tout temps.
14. **ENTRETIENEZ SOIGNEUSEMENT LES OUTILS.** Pour la meilleure et la plus sécuritaire performance, gardez les outils aiguisés et propres. Suivez les instructions pour lubrifier et changer les accessoires.
15. **DÉBRANCHEZ LES OUTILS** avant l'entretien, lorsque vous changez les accessoires comme les lames, les mèches, les gouges et les accessoires semblables.
16. **RÉDUISEZ LE RISQUE DE DÉMARRAGE NON INTENTIONNEL.** Assurez-vous que le bouton Marche/ Arrêt est à la position Arrêt avant de brancher.
17. **UTILISEZ LES ACCESSOIRES RECOMMANDÉS.** Pour les accessoires recommandés, consultez le guide d'utilisation. L'utilisation d'accessoires inappropriés peut causer un risque de blessures.
18. **NE JAMAIS SE TENIR DEBOUT SUR L'OUTIL.** Des blessures graves pourraient vous être infligées si la table bascule ou si vous venez en contact avec l'outil de coupe.
19. **VÉRIFIEZ LES PIÈCES ENDOMMAGÉES.** Avant l'utilisation ultérieure de l'outil, un protecteur ou une autre pièce qui est endommagé doit être soigneusement vérifié afin de déterminer s'il fonctionnera bien et s'il effectuera la fonction prévue. Vérifiez l'alignement des pièces en mouvement, le bris des pièces, le montage et tout autre état qui peut affecter son utilisation. Tout protecteur ou toute pièce endommagé devrait être adéquatement réparé ou remplacé.
20. **SENS D'ALIMENTATION.** Introduisez la pièce de travail dans la raboteuse selon les flèches du sens d'alimentation sur le dessus de l'outil.
21. **NE JAMAIS LAISSER L'OUTIL EN MARCHÉ SANS SUPERVISION. COUPEZ L'ALIMENTATION.** Ne pas quitter les lieux avant que l'outil ne soit complètement arrêté.

## Règles de sécurité concernant les raboteuses



**AVERTISSEMENT : ne pas suivre ces directives peut entraîner des blessures graves.**

1. **Ne pas faire fonctionner cette machine avant qu'elle ait été complètement assemblée et installée selon les instructions fournies.** Une machine mal assemblée peut causer des blessures graves.
2. **Si vous n'êtes pas complètement familier avec le fonctionnement de cette machine, obtenez l'avis de votre superviseur, instructeur ou une autre personne qualifiée.** La connaissance est la sécurité.
3. **Suivez tous les codes de l'électricité et toutes les connexions électriques recommandés afin de prévenir un choc ou une électrocution.**
4. **Gardez les couteaux aiguisés et sans accumulation de saleté ou de rouille.** Les couteaux ébréchés ou rouillés sont moins efficaces et peuvent causer un rebond.

5. **Ne jamais mettre la machine en marche avant que la table soit dégagée de tout objet (outils, débris de bois, etc.).** Les débris projetés peuvent causer de graves blessures.
6. **Ne jamais la machine en marche avec la pièce de travail en contact avec la tête de coupe.** Un rebond pourrait se produire.
7. **Sécurisez la machine pour soutenir la surface afin d'empêcher l'outil de glisser, se déplacer ou basculer.**
8. **Assurez-vous que les couteaux sont installés comme décrit dans le guide d'utilisation et vérifiez si tous les boulons sont solidement serrés avant de brancher la machine à la source d'alimentation.**
9. **Verrouillez le réglage de la vitesse de façon sécuritaire avant d'introduire la pièce de travail dans la machine.** Changer les vitesses pendant le rabotage peut causer un rebond.
10. **Évitez les utilisations et le positionnement des mains insolites.** Un glissement soudain pourrait causer un déplacement de votre main dans les couteaux.
11. **Gardez vos bras, vos mains et vos doigts à l'écart de la tête de coupe, l'ouverture de l'évacuation des copeaux et les rouleaux d'alimentation afin de prévenir des coupures graves.**
12. **Ne jamais accéder à la zone de la tête de coupe pendant que la machine fonctionne.** Vos mains peuvent être entraînées dans les couteaux.
13. **Ne pas vous tenir directement en ligne avec la pièce de travail.** Les rebonds peuvent causer des blessures.
14. **Laissez la tête de coupe atteindre sa pleine vitesse avant d'introduire la pièce de travail.** Changer les vitesses pendant le rabotage peut causer un rebond.
15. **Lorsque vous rabotez un matériau courbé, placez le côté concave (formant un creux) du matériau sur la table et coupez dans le sens des fibres du bois afin de prévenir un rebond.**
16. **Ne pas introduire de pièce de travail qui est tordue, contient des nœuds ou a des objets étrangers incrustés (clous, agrafes, etc.).** Un rebond pourrait se produire.
17. **Ne pas introduire une pièce de travail courte, mince ou étroite dans la machine.** Vos mains peuvent être entraînées dans les couteaux et/ou la pièce de travail peut être projetée à hautes vitesses. Consultez la section **Utilisation** de ce guide d'utilisation pour des détails.
18. **Ne pas alimenter de pièce de travail par le côté de la table de sortie de la machine.** La pièce de travail serait projetée de l'autre côté à grande vitesse.
19. **Retirez les copeaux seulement lorsque l'alimentation est éteinte et que la tête de coupe s'est arrêtée afin de prévenir les blessures graves.**
20. **Soutenez correctement les pièces de travail longues ou larges.** La perte de contrôle de la pièce de travail pourrait causer des blessures graves.
21. **Ne jamais effectuer la disposition, l'assemblage ou le réglage du travail sur la table/l'aire de travail lorsque la machine fonctionne.** Cela entraînera des blessures graves.
22. **Éteignez la machine, débranchez-la de la source d'alimentation et nettoyez la table/l'aire de travail avant de laisser la machine.** Verrouillez le bouton Marche/Arrêt en position Arrêt afin de prévenir une utilisation non autorisée. Quelqu'un d'autre pourrait démarrer accidentellement la machine et se blesser ou blesser d'autres personnes.
23. **De l'information supplémentaire concernant l'utilisation sécuritaire et appropriée des outils électriques (par ex. une vidéo de sécurité) est offerte par Tool Institute, 1300 Sumner Avenue, Cleveland, OH 44115-2851 ([www.powertoolinstitute.com](http://www.powertoolinstitute.com)).** De l'information est également offerte par National Safety Council, 1121 Spring Lake Drive, Itasca, IL 60143-3201. Veuillez consulter les exigences de sécurité ANSI 01.1 de l'American National Standards Institute pour les machines à bois et les règlements du Department of Labor aux États-Unis.

## Règles de sécurité supplémentaires pour les raboteuses

- Afin d'éviter des blessures, ne jamais tourner le bloc de couteaux directement avec vos mains.
- Gardez vos mains à l'écart du dessous du chariot de la tête de coupe.
- Ne jamais retirer les obstructions, effectuer le remplacement des couteaux ou tout autre ajustement/ réparation avec l'outil branché.
- Assurez-vous que la gâchette est en position « OFF » (ARRÊT) avant de brancher une fiche à une source d'alimentation.
- Demeurez vigilant : ne jamais utiliser cet outil lorsque vous êtes fatigué, malade ou sous l'influence de drogues, de l'alcool ou de médicaments.
- Ne pas utiliser dans un environnement dangereux. Ne pas utiliser près de substances inflammables, dans des endroits humides ou mouillés, ou exposés à la pluie.
- Ne jamais rabotez un matériau qui est plus court que 304,8 mm (12 po), plus étroit que 19,05 mm (3/4 po), plus large que 304,8 mm (12 po) ou plus mince que 12,7 mm (1/2 po).
- Conduit d'évacuation : retirez les copeaux avec une brosse ou un aspirateur après avoir éteint l'outil et que la tête de coupe ait arrêté de tourner.
- Placez toujours la raboteuse avec un espace libre approprié du côté de la sortie de l'outil afin de prévenir le pincement ou le coincement de la pièce de travail contre un obstacle.
- Maintenez les bonnes relations des surfaces de tables d'entrée et de sortie et la trajectoire des couteaux de la tête de coupe.
- Verrouillez le réglage de la vitesse de façon sécuritaire avant d'introduire la pièce de travail dans la machine. Changer les vitesses pendant le rabotage peut causer un rebond.

## Consigne de sécurité supplémentaire



**AVERTISSEMENT** : ne jamais modifier l'outil électrique ni aucun de ses composants, car il y a des risques de dommages corporels ou matériels.



**AVERTISSEMENT** : porter **SYSTEMATIQUEMENT** des lunettes de protection. Les lunettes courantes NE sont PAS des lunettes de protection. Utiliser aussi un masque antipoussières si la découpe doit en produire beaucoup. **PORTER SYSTÉMATIQUEMENT UN ÉQUIPEMENT DE SÉCURITÉ HOMOLOGUÉ** :

- Protection oculaire ANSI Z87.1 (CAN/CSA Z94.3) ;
- Protection auditive ANSI S12.6 (S3.19) ;
- Protection des voies respiratoires NIOSH/OSHA/MSHA.



**AVERTISSEMENT** : les scies, meules, ponceuses, perceuses ou autres outils de construction peuvent produire des poussières contenant des produits chimiques reconnus par l'État californien pour causer cancers, malformations congénitales ou être nocifs au système reproducteur. Parmi ces produits chimiques, on retrouve :

- Le plomb dans les peintures à base de plomb ;
- La silice cristallisée dans les briques et le ciment, ou autres produits de maçonnerie ; et
- L'arsenic et le chrome dans le bois ayant subi un traitement chimique.

Le risque associé à de telles expositions varie selon la fréquence à laquelle on effectue ces travaux. Pour réduire toute exposition à ces produits : travailler dans un endroit bien aéré, en utilisant du matériel de sécurité homologué, tel un masque antipoussières spécialement conçu pour filtrer les particules microscopiques.

- **Limiter toute exposition prolongée avec les poussières provenant du ponçage, sciage, meulage, perçage ou toute autre activité de construction. Porter des vêtements de protection et nettoyer à l'eau savonneuse les parties du corps exposées.** Le fait de laisser la poussière pénétrer dans la bouche, les yeux ou la peau peut favoriser l'absorption de produits chimiques dangereux.



**AVERTISSEMENT** : cet outil peut produire et/ou répandre de la poussière susceptible de causer des dommages sérieux et permanents au système respiratoire. Utiliser systématiquement un appareil de protection des voies respiratoires homologué par le NIOSH ou l'OSHA. Diriger les particules dans le sens opposé au visage et au corps.



**AVERTISSEMENT** : pendant l'utilisation, porter systématiquement une protection auditive individuelle adéquate homologuée ANSI S12.6 (S3.19). Sous certaines conditions et suivant la durée d'utilisation, le bruit émanant de ce produit pourrait contribuer à une perte de l'acuité auditive.

## Raccordements électriques

Un circuit électrique séparé doit être utilisé pour les machines. Ce circuit doit utiliser un câble de calibre 12

au minimum et doit être protégé par un 20 A fusible temporisé. **REMARQUE** : les fusibles temporisés devraient avoir l'inscription « D » au Canada et « T » aux É.-U. Si on utilise un cordon prolongateur, ce cordon doit être à trois fils, avoir une fiche à trois broches et une prise de courant à trois cavités, mise à la terre qui correspond à la fiche de la machine. Avant debrancher la machine, s'assurer que l'interrupteur (les interrupteurs) se trouve(nt) en position « OFF » (ARRÊT) et que le courant électrique présente les mêmes caractéristiques que celles qui sont inscrites sur la machine. Toutes les connexions électriques doivent établir un bon contact. Le fonctionnement sur une basse tension endommagera la machine.



**DANGER** : ne pas exposer la machine à la pluie, et ne pas l'utiliser dans des endroits humides.

## SPÉCIFICATIONS DU MOTEUR

Cette machine est câblée pour un fonctionnement sur un courant alternatif de 120 V, 60 Hz. Avant de brancher la machine, s'assurer que l'interrupteur se trouve à la position « OFF » (ARRÊT).

## Instructions de mise à la terre



**DANGER** : cette machine doit être mise à la terre pendant son emploi, afin de protéger l'utilisateur des décharges électriques.

### 1. Toutes les machines avec cordon mis à la terre:

- Dans l'éventualité d'un mauvais fonctionnement ou d'une panne, la mise à la terre fournit un trajet de moindre résistance permettant de réduire le risque de décharge électrique. Cette machine est dotée d'un cordon électrique possédant un conducteur de mise à la terre de l'équipement ainsi que d'une fiche mise à la terre. La fiche doit être branchée dans une prise de courant correspondante, installée de façon adéquate et mise à la terre conformément à tous les codes et règlements locaux.
- Ne pas modifier la fiche fournie - si elle ne s'adapte pas à la prise de courant, il faut faire installer une prise de courant convenable par un électricien compétent.
- Un mauvais raccordement du conducteur de mise à la terre de l'équipement peut entraîner un risque de décharge électrique. Le conducteur possédant un isolant avec surface extérieure de couleur verte, avec ou sans rayures jaunes, est le conducteur de mise à la terre de l'équipement. Si un remplacement ou un remplacement du cordon électrique s'avère nécessaire, ne pas brancher le conducteur de mise à la terre de l'équipement à une borne sous tension.
- Consulter un électricien compétent ou le personnel de service après-vente si on ne comprend pas entièrement les instructions de mise à la terre, ou si l'on doute que la machine soit correctement mise à la terre.
- Utiliser seulement des cordons prolongateurs à trois fils dotés d'une fiche mise à la terre, à trois broches, et de prises à trois cavités convenant à la fiche de la machine.

- Réparer ou remplacer sans délai tout cordon endommagé ou usé.
- 2. Machines avec cordon mis à la terre prévues pour une utilisation sur une alimentation nominale inférieure à 150 volts:

- Cet outil n'est pas conçu pour être utilisé sur un circuit ayant une prise ressemblant à celle illustrée dans la Fig. B. L'outil a une fiche de mise à la terre qui ressemblant à celle illustrée dans la Fig. B. Un adaptateur temporaire ressemblant à celui illustré dans la Fig. C. peut être utilisé pour brancher cette fiche dans une prise à 2 fentes comme illustré dans la Fig B si une prise bien mise à la terre n'est pas disponible. L'adaptateur temporaire doit seulement être utilisé jusqu'à ce qu'une prise bien mise à la terre puisse être installée par un électricien qualifié. L'oreille rigide de couleur verte, la cosse, et autres, sortant de l'adaptateur doivent être branchés à une mise à la terre permanente comme un boîtier de prises de courant bien mises à la terre.

Fig. B

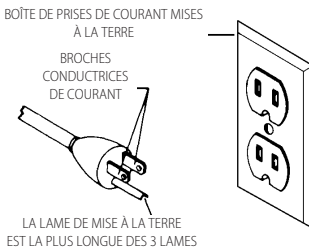
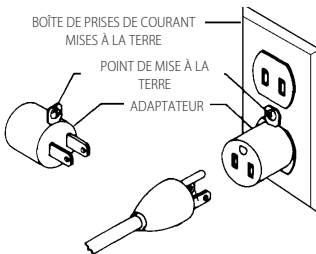

Fig. C



**REMARQUE:** au Canada, le Code canadien de l'électricité permet pas l'emploi d'un adaptateur temporaire.



**DANGER :** dans tous les cas, s'assurer que la prise en question est bien mise à la terre. Dans le doute, demander à un électricien compétent de vérifier la prise.

## CORDON DE RALLONGE



**AVERTISSEMENT :** utilisez des rallonges appropriées. Assurez-vous que votre rallonge est en bon état et que c'est une rallonge à 3 fils ayant une fiche de mise à la terre à 3 broches et une prise correspondante qui accepte la fiche de la machine. Lorsque vous utilisez une rallonge, assurez-vous d'utiliser un calibre suffisamment lourd pour faire circuler le courant de la machine. Un cordon de section inférieure entraînera une chute de tension de secteur ce qui causera une perte de puissance et une surchauffe. **Calibre**

## minimum pour les cordons d'alimentation

affiche le bon calibre à utiliser selon la longueur de cordon. En cas de doute, utilisez le calibre le plus lourd suivant. Plus le numéro de calibre est bas, plus le cordon est lourd.

### Calibre minimum pour les cordons d'alimentation

Volts	Longueur totale du cordon d'alimentation en mètre (pieds)				
	7,6 (25)	15,2 (50)	30,5 (100)	45,7 (150)	91,4 (300)
120 V	7,6 (25)	15,2 (50)	30,5 (100)	45,7 (150)	91,4 (300)
240 V	15,2 (50)	30,5 (100)	61,0 (200)	91,4 (300)	
Ampères		AWG			
Plus que	Pas plus que				
0	6	18	16	16	14
6	10	18	16	14	12
10	12	16	16	14	12
12	16	14	12	Non recommandé	

L'étiquette apposée sur votre outil peut inclure les symboles suivants. Les symboles et leur définition sont indiqués ci-après :

V .....	volts		or AC..... courant alternatif
Hz .....	hertz		or AC/DC.... courant alternatif ou continu
min .....	minutes		..... fabrication classe II (double isolation)
	or DC..... courant continu		..... vitesse à vide
	..... fabrication classe I (mis à la terre)		..... vitesse nominale
... /min.....	par minute		..... borne de terre
BPM .....	battements par minute		..... symbole d'avertissement
IPM .....	impacts par minute		..... radiation visible
RPM .....	révolutions par minute		..... protection respiratoire
sfpm .....	pieds linéaires par minute (plpm)		..... protection oculaire
SPM (FPM) .....	fréquence par minute		..... protection auditive
A .....	ampères		..... lire toute la documentation
W .....	watts		

## CONSERVER CES CONSIGNES POUR UTILISATION ULTÉRIEURE

### Caractéristiques

Entrée	120V AC, 15 Amp
Régime sans charge	10000 RPM
Vitesse d'aménagement	4,3 meters (14 pieds) par minute ou 7,9 meters (26 pieds) par minute
Hauteur de rabotage	Maximum 152 mm (6 po) Minimum 3 mm (1/8 po)
Largeur de rabotage	Maximum 325 mm (13 po)
Profondeur de rabotage	Maximum 3 mm (1/8 po) (pour les planches de rabotage 152 mm (6 po) de largeur ou moins)

### Connexion électrique

S'assurer que la source d'alimentation correspond à l'indication sur la plaque signalétique. Les mentions Volts, 50/60 Hz ou "AC only" (c.a. seulement) signifient que la raboteuse doit être alimentée seulement par du courant

## FRANÇAIS

alternatif et jamais par du courant continu. Une chute de tension de plus de 10 % entraînera une perte de puissance et une surchauffe. Tous les outils DEWALT font l'objet d'essais en usine; si l'outil ne fonctionne pas, vérifier la source d'alimentation.

### Usage prévu

Cette raboteuse est conçue pour le travail du bois.

**NE PAS** les utiliser en milieu ambiant humide ou en présence de liquides ou de gaz inflammables.

**NE PAS** le laisser à la portée des enfants. Une supervision est nécessaire auprès de tout utilisateur non expérimenté.

### Système d'évacuation des copeaux assisté par ventilateur

La raboteuse est pourvue d'un système d'évacuation des copeaux assisté par ventilateur afin de faciliter l'évacuation des copeaux de l'appareil. Le système d'évacuation des copeaux assisté par ventilateur fonctionne conjointement avec les systèmes indépendants d'aspiration des poussières.

**REMARQUE :** il n'est cependant pas recommandé de brancher un aspirateur d'atelier au DW735. La plupart des aspirateurs d'atelier n'ont pas la capacité suffisante pour le volume de copeaux évacués durant le rabotage. Ceux-ci risquent d'obstruer le tuyau de l'aspirateur et de bloquer l'évacuation. Il est recommandé d'utiliser un système de dépoussiérage pour nettoyer les débris à l'intérieur de l'outil. Voir le **Guide de dépannage** pour de plus amples renseignements.

### Verrouillage automatique du chariot

Il n'y a pas de verrou manuel du chariot sur la raboteuse. Par contre, un dispositif intégré aux quatre montants filetés minimise automatiquement le mouvement qui entraîne des arrondis pendant le rabotage.

## ASSEMBLAGE ET AJUSTEMENTS

**AVERTISSEMENT :** ne pas déposer les protecteurs (7, Fig. D). Leur dépose pourrait entraîner de graves blessures.

Fig. D

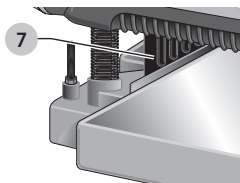

**AVERTISSEMENT :** pour réduire tout risque de dommages corporels graves, arrêter et débrancher l'outil avant tout réglage ou avant de retirer ou installer toute pièce ou tout accessoire. Un démarrage accidentel peut provoquer des blessures.

### Transport de la raboteuse (Fig. A)

**AVERTISSEMENT :** pour sa propre sécurité et afin d'éviter les risques de blessures graves, il est

recommandé de se mettre à deux personnes pour soulever cet appareil.

On transporte la raboteuse en utilisant les poignées latérales 2 ou les poignées à la base de la raboteuse 3.

### Montage sur un établi (Fig. A)

Pour faciliter le montage sur un établi, des trous de deux tailles différentes 4 ont été aménagés aux quatre coins de la raboteuse. Si on fixe la raboteuse à l'aide de boulons, on utilisera les trous les plus grands. Si on la fixe à l'aide de clous ou de vis, on utilisera les trous les plus petits. Il n'est pas nécessaire d'utiliser les deux tailles de trous.

La raboteuse doit toujours être fixée solidement pour éviter tout mouvement. Pour en augmenter la portabilité, on peut monter l'outil sur une pièce de contreplaqué de 12,7 mm (1/2 po) ou plus d'épaisseur, laquelle peut être fixée à la surface de travail ou déplacée vers d'autres zones de travail et fixée à nouveau.

**REMARQUE :** si l'on décide de monter la raboteuse sur une pièce de contreplaqué, s'assurer que les vis de montage ne sailliront pas de l'autre côté du panneau. Car le contreplaqué doit être bien à plat sur la surface de travail.

**ATTENTION :** la surface de montage ne doit pas être tordue ou inégale.

### Pour fixer la poignée de la manivelle d'ajustement (Fig. E)

1. Enlever la vis située dans le bras de la manivelle.
2. Insérer la manivelle 5 sur l'arbre.
3. La fixer en place à l'aide de la vis et du tourne-à-gauche 8 fourni.

Fig. E

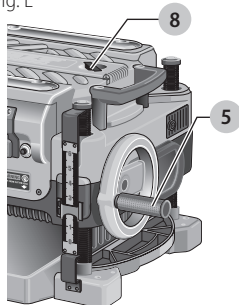

### Orifices d'évacuation des poussières (Fig. F)

Votre raboteuse est équipée d'un orifice d'évacuation des poussières. L'orifice arrondi 9, illustré Figure F peut être utilisé avec un tuyau d'aspiration de 100 mm (4 po).

### Pour installer le système d'évacuation des poussières (Fig. F)

**AVERTISSEMENT :** ne pas utiliser la raboteuse tant que l'orifice d'évacuation n'est pas solidement arrimé. Ne jamais insérer quoi que ce soit dans l'orifice d'évacuation des poussières tant que la raboteuse n'est pas débranchée,

**et seulement pour éliminer un bouchage ou une obstruction dans l'outil. Pour prévenir tout risque de dommages corporels graves, ne pas approcher le visage ou les yeux de l'orifice d'évacuation des poussières lorsque la raboteuse est en marche.**



**AVERTISSEMENT :** les copeaux sont évacués avec force. L'opérateur doit s'éloigner les mains et le visage de l'orifice d'évacuation des poussières.

1. Sélectionner l'orifice adéquat **9**.
2. Appuyer sur le bouton de verrouillage **11** sur la chute d'évacuation des copeaux **10**.

Fig. F

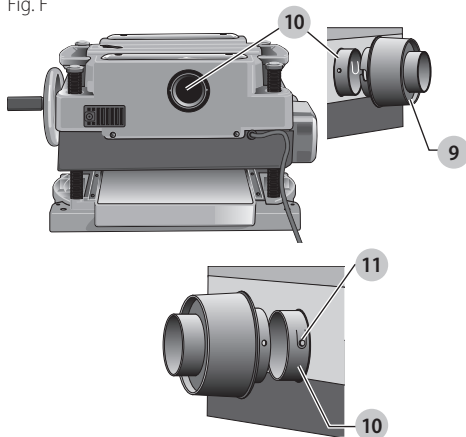

3. Faire glisser les encoches de l'orifice d'évacuation sur les goupilles de la chute d'évacuation des copeaux.
4. Faire tourner l'orifice d'évacuation jusqu'à ce que le bouton s'engage dans la chute d'évacuation et se verrouille en place.

### Pour déposer l'orifice d'évacuation des poussières (Fig. F)

1. Utiliser un tourne-à-gauche pour enfoncer le bouton de verrouillage **11** sur la chute d'évacuation des poussières.
2. Tourner l'orifice jusqu'à ce que les goupilles se dégagent des encoches dans l'orifice.
3. Dégager l'orifice d'évacuation des poussières de la chute en tirant.

### Réglage de la profondeur (Fig. G)

#### Échelle de réglage de la profondeur (Fig. G)

L'échelle de réglage de la profondeur **14**, située en avant et à droite de votre raboteuse, indique l'épaisseur finale de la pièce rabotée. Un tour de manivelle de réglage de la profondeur est égal à 1,6 mm (1/16 po), un demi-tour est égal à 0,8 mm (1/32 po), etc.

Fig. G

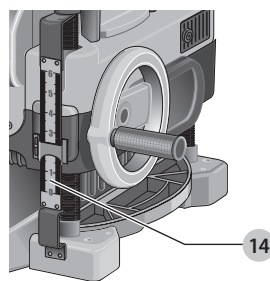

### Manivelle de réglage de la profondeur

Un tour de manivelle en sens horaire abaisse le porte-couteaux. Un tour de manivelle en sens antihoraire fait remonter le porte-couteaux.

### Butée de porte-outil (Fig. H)

Votre raboteuse est munie d'une butée de tourelle **17** pour raboter des planches multiples à la même profondeur déterminée. Les butées sont réglées à 3 mm, 6,5 mm, 12,7 mm, 19 mm, 25,5 mm et 32 mm (1/8, 1/4, 1/2, 3/4, 1 et 1 1/4 po).

Fig. H

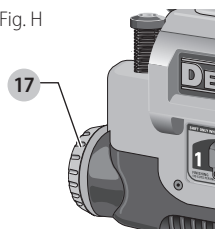

### Pour régler la profondeur minimale à laquelle le chariot peut se déplacer à l'aide de la butée de porte-outil

1. S'assurer que le chariot est réglé au-dessus de 32 mm (1 1/4 po) avant d'essayer de régler la butée du porte-outil.
2. Tourner le cadran à l'avant gauche de la raboteuse jusqu'à ce que le réglage de l'épaisseur désirée soit aligné sur la flèche rouge, puis abaisser le chariot.
3. Raboter la pièce de matériau aux incréments désirés jusqu'à obtention de l'épaisseur finale appropriée.

**REMARQUE :** ne pas forcer la manivelle pour abaisser le chariot sous le niveau indiqué par la butée du porte-outil. On risque alors d'endommager en permanence le système de réglage de la hauteur de la raboteuse.

### UTILISATION



**AVERTISSEMENT :** pour réduire le risque de blessures graves, éteindre l'outil et retirer le débrancher avant d'effectuer tout réglage et d'enlever ou d'installer tout accessoire. Un démarrage accidentel peut provoquer des blessures.

### Interrupteur marche/arrêt (Fig. I)

Pour mettre la raboteuse en marche, actionner l'interrupteur **12** vers le haut. La raboteuse se met

## FRANÇAIS

automatiquement en marche. Pour l'arrêter, abaisser l'interrupteur. Un orifice **13** aménagé sous l'interrupteur permet d'insérer un cadenas pour verrouiller la raboteuse.

Fig. I

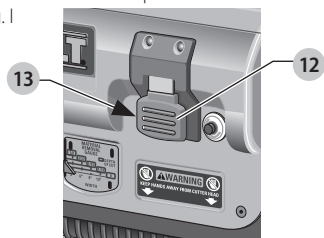

## Sélection de la vitesse (Fig. J)

**REMARQUE : on ne doit changer la vitesse que lorsque la raboteuse est en marche.**

La raboteuse peut entraîner la pièce de matériau à deux vitesses différentes. La caractéristique des deux vitesses **16** a été conçue dans le but d'augmenter l'efficacité du rabotage et d'offrir les meilleurs finis possibles pour une variété de matériaux.

Fig. J

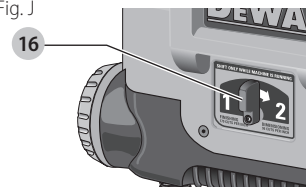

Pour raboter la pièce plus rapidement, régler la vitesse de l'appareil à "2". Ce réglage permet 96 coupes par pouce de matériau. Pour la finition, régler l'appareil à la vitesse "1". La vitesse "1" est idéale si l'on veut assurer un fini de la meilleure qualité au dernier passage avant d'atteindre l'épaisseur désirée.

**REMARQUE :** pour le rabotage des espèces de bois particulièrement dures ou figurées, on recommande la vitesse "1". Cette vitesse plus lente réduira l'usure des copeaux en fournissant 179 coupes par pouce du matériau.

## Jauge de coupe du matériau (Fig. K)

La raboteuse est équipée d'une jauge de coupe du matériau **15**. Cette jauge sert à mesurer la quantité de bois qui sera enlevée après un passage si le chariot est réglé à la hauteur actuelle.

Fig. K

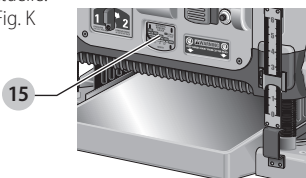

## Pour utiliser la jauge de coupe du matériau

1. Faire glisser la pièce de matériau d'environ 75 mm (3 po) sous la partie médiane du chariot.

2. S'assurer que la pièce de bois est posée à plat contre la base de la raboteuse. Si la pièce est insérée en angle, la lecture risque d'être inexacte.
3. À l'aide de la manivelle, abaisser le matériau jusqu'à ce que la barre de coupe du matériau entre en prise avec le bois. La flèche rouge commencera à monter dans l'échelle, indiquant la quantité de matériau qui sera coupée avec le chariot à cette hauteur.
4. Régler la hauteur du chariot jusqu'à ce que la jauge indique la profondeur de coupe désirée.
5. Retirer la pièce de matériau de dessous le chariot.
6. Mettre la raboteuse en marche et faire avancer la pièce de matériau dans le porte-couteaux.

**REMARQUE :** ne pas excéder la profondeur de coupe recommandée pour les différentes largeurs de matériaux recommandées sur la jauge de coupe.

**!** **AVERTISSEMENT : ne pas mettre l'appareil en marche si le matériau est toujours positionné sous le chariot. Cela pourrait entraîner de graves blessures.**

## Notions élémentaires de rabotage

### Techniques de rabotage appropriées

**!** **AVERTISSEMENT : NE PAS mettre l'appareil en marche si la pièce se trouve déjà sous le chariot. Attendre que les rouleaux et le porte-couteaux atteignent le plein régime avant de faire passer le matériau dans la machine.**

### Pour raboter la pièce de matériau

1. Abaisser le chariot à la hauteur désirée pour le premier passage.
2. Mettre la raboteuse en marche et faire avancer la pièce de matériau dans les rouleaux d'alimentation.
3. Examiner la coupe terminée et régler le chariot à la hauteur appropriée pour le passage suivant.

**REMARQUE :** Retournez la planche entre chaque passage. Voir le **Guide de dépannage**, pour de plus amples renseignements.

Pour de meilleurs résultats, raboter les deux côtés de la pièce afin d'obtenir l'épaisseur désirée. Pour exemple, s'il faut enlever 3 mm (1/8 po) de la pièce, on rabotera 1,6 mm (1/16 po) de chaque côté. En plus de permettre à la pièce de sécher avec un teneur en humidité uniforme, on obtient ainsi des coupes plus fines.

**!** **AVERTISSEMENT : ne raboter que du bois exempt de corps étrangers, sans nœuds sautants et avec un minimum de nœuds adhérents. Ne pas raboter le bois très faussé, tordu, nouveau ou gauchi.**

**!** **AVERTISSEMENT : ne pas se positionner entre l'arrière de la raboteuse et un objet fixe pendant que la matériau passe dans la raboteuse. On pourrait se blesser gravement.**

### Largeur/hauteur/profondeur minimale/maximale

**REMARQUE :** toujours raboter dans le sens du grain.

Soutenir la pièce de matériau correctement en tout temps. Il



n'est pas recommandé de raboter des pièces d'une largeur inférieure à 19 mm (3/4 po). Si on doit raboter une pièce étroite, rassembler plusieurs pièces et les raboter comme un tout plus large lorsque c'est possible. La profondeur maximale de coupe que la raboteuse peut fournir en un passage est de 3 mm (1/8 po) [sur une pièce de largeur inférieure à 152 mm (6 po)]. Ne jamais tenter de modifier la raboteuse pour obtenir une coupe plus profonde. Pour de meilleurs résultats, suivre les directives en matière de profondeur/largeur recommandées dans le Tableau A.

TABLEAU A

MATERIAL REMOVAL GAUGE		DEPT OF CUT
1/8	3/32	0
	1/16	
	1/32	
WIDTH		
3"	6"	9"
		13"

## Arrondi

Un arrondi est un enfoncement dans la pièce rabotée lorsque l'extrémité non supportée de votre pièce de matériau tombe sur le plancher, ce qui fait monter l'autre extrémité dans le porte-couteaux.

### Pour éviter les arrondis

Faire passer la pièce dans la raboteuse en la gardant de niveau et à plat contre la base en tout temps.

Tenir la pièce de niveau durant toute l'opération de rabotage en le recevant ou en l' "attrapant" à l'arrière de la raboteuse.

Si on rabote une pièce particulièrement longue, il est recommandé d'utiliser un support supplémentaire pour le matériau.

## Bois tordu, bombé et gauchi (Fig. L)

Si les deux côtés de la pièce sont très rugueux ou si le matériau est bombé, gauchi ou tordu, la raboteuse ne produira probablement pas le résultat désiré. Idéalement, il faut qu'au moins une face de la pièce soit de niveau avant que l'on ne commence à raboter. La raboteuse donnera les meilleurs résultats avec du matériau qui aura d'abord été passé à la dégauchisseuse pour produire une surface plane. Si l'on n'a pas au moins une surface plane ou une dégauchisseuse, voir les recommandations suivantes.

Fig. L



### Pour raboter le bois tordu (Fig. M)



**AVERTISSEMENT :** le bois tordu peut coincer dans la raboteuse. En cas de coincement, mettre hors tension, débrancher la raboteuse et soulever le chariot pour dégager le matériau du porte-couteaux.

Si la pièce est seulement légèrement tordue :

raboter les deux côtés en alternance jusqu'à ce qu'on obtienne l'épaisseur désirée.

Fig. M

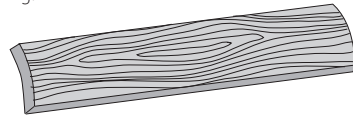

### Pour raboter du bois bombé (Fig. N)

Pour de meilleurs résultats avec du bois bombé :

Scier la pièce en deux sur la longueur et raboter les deux pièces séparément. Le fait de scier le matériau en deux réduit le bombage et permet à la machine de produire de meilleurs résultats. Il faut comprendre qu'il sera nécessaire d'enlever plus de bois sur une planche bombée que sur une planche normale pour obtenir l'épaisseur désirée.

### S'il est impossible de scier la planche sur la longueur

Raboter une face de la planche jusqu'à ce qu'elle soit plane, puis raboter l'autre face jusqu'à ce qu'elle soit également plane.

**REMARQUE :** Ne pas retourner la planche entre chaque passage si le bois est concave.

Fig. N

DESSUS PLAT



DESSOUS PLAT

### Pour raboter du bois gauchi (Fig. O)

Les rouleaux d'alimentation et le porte-couteaux de la raboteuse élimineront le gauchissement du matériau durant le passage. Par contre, lorsque la pièce sortira de la raboteuse, elle sera libérée de la pression exercée par les rouleaux et le porte-outils et redeviendra gauchie. Utiliser une dégauchisseuse pour enlever le gauchissement.

Fig. O

**LA PLANCHE DE BOIS BOMBÉE SERA APLATIE PAR LES ROULEAUX D'ALIMENTATION ET LE PORTE-COUTEAUX...**

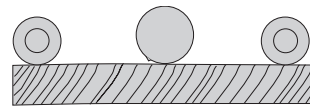

**MAIS LA CAMBRURE RÉAPPARAÎT APRÈS LE RABOTAGE DE LA PLANCHE**

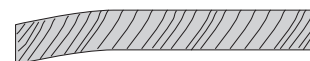

## MAINTENANCE



**WARNING:** To reduce the risk of serious personal injury, turn unit off and disconnect it from power source before making any adjustments or removing/installing attachments or accessories. An accidental start-up can cause injury.

## Entretien périodique

1. Vérifiez régulièrement si votre outil est endommagé ou si des pièces sont brisées.
2. Nettoyez le capot supérieur, l'anneau de dépoussiérage et toutes les zones accessibles de l'outil de la poussière et des débris qui se sont accumulés lors du rabotage.
3. Essuyez les rouleaux d'alimentation et de sortie.
4. Nettoyez la table de base. Un cirage léger aidera le passage du matériel en bois dans la raboteuse.
5. Évaluez l'état du tranchant de la lame. Remplacez au besoin.
6. Calibrage de la jauge : vérifiez le calibrage de la jauge d'épaisseur et le calibrage de la butée de tourelle.
7. Vérifiez l'usure des brosses et remplacez au besoin.

## Remplacement des couteaux de la raboteuse

**⚠ AVERTISSEMENT : pour réduire tout risque de dommages corporels graves, débrancher la raboteuse de la source d'alimentation avant de tenter d'accéder aux couteaux ou de les remplacer. Un démarrage accidentel peut provoquer des blessures.**

### Pour remplacer les couteaux de la raboteuse (Fig. P-U)

1. Utiliser le tourne-à-gauche pour enlever les quatre vis dans la partie supérieure de la raboteuse.
2. Enlever la partie supérieure (Fig. P) et la mettre de côté.

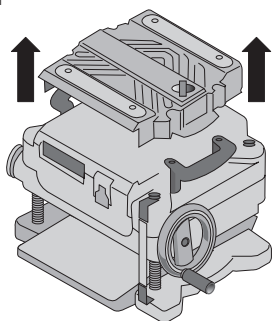

3. Enlever les trois écrous à ailettes attachant le carénage antipoussière par-dessus le porte-couteaux.
4. Faire pivoter le carénage antipoussière vers le haut afin que la connexion ronde qui s'enclenche dans le boîtier du ventilateur soit en position ouverte (Fig. Q).

Fig. Q

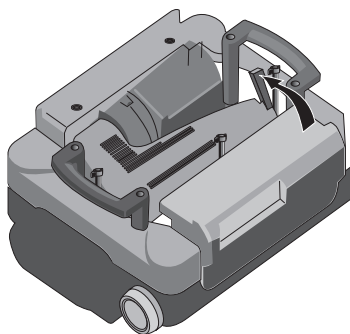

5. Pousser le carénage antipoussière vers la gauche pour le dégager du boîtier du ventilateur.
6. Sortir le carénage antipoussière de l'appareil (Fig. R) et le mettre de côté.

Fig. R

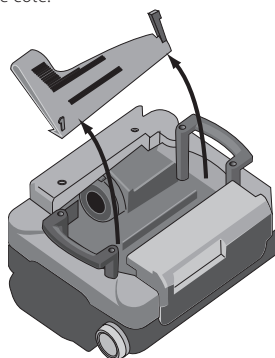

7. Le porte-couteaux est maintenant à découvert. Si les huit vis dans la bride du porte-couteaux ne sont pas visibles, utiliser un morceau de bois pour faire pivoter doucement le porte-couteaux (Fig. S) jusqu'à ce que les vis soient accessibles et que le levier de verrouillage **18** du porte-couteaux s'enclenche. On empêche ainsi le porte-couteaux de continuer à tourner pendant que l'on remplace les couteaux.

Fig. S

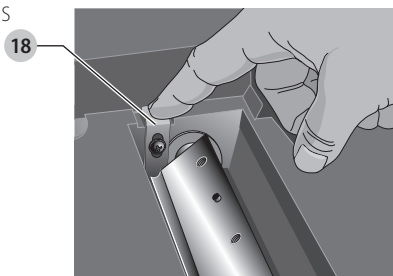

**⚠ AVERTISSEMENT : ne jamais s'approcher les doigts du porte-couteaux. Utiliser l'outil fourni pour manier les couteaux.**

8. Utiliser le tourne-à-gauche pour enlever les huit vis sur la bride de couteau et les mettre dans le compartiment pour petites vis **19** sur le panneau avant de la raboteuse (Fig. T).

Fig. T

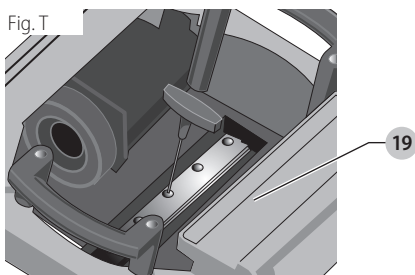

- Utiliser les aimants sur le dessus du tourne-à-gauche pour attirer la bride du couteau et l'éloigner du porte-couteaux. L'un des couteaux est maintenant à découvert.
- Utiliser l'aimant **20** sur le dessus du tourne-à-gauche (Fig. U) pour attirer le couteau. Éviter de toucher au couteau avec ses doigts.

**REMARQUE :** avant d'installer le couteau, assurez-vous que la tête de coupe et le couteau sont exempts de débris, nettoyez au besoin.

Fig. U

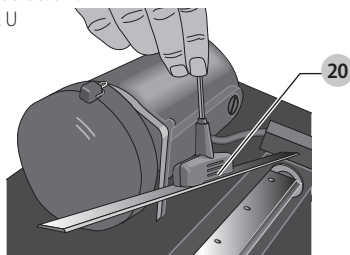

### Si un seul côté du couteau est utilisé

- Tourner le couteau de façon à ce que la lame encore affûtée se retrouve à l'extrémité du porte-couteau utilisée pour la coupe du matériau. S'assurer de positionner les trous oblongs sur le couteau par-dessus les goupilles usinées dans le porte-couteaux.
- Réinstaller la bride sur le couteau. Bien aligner le bord biseauté de la bride avec l'arête tranchante affûtée du couteau. Si l'alignement est inadéquat, la bride ne retiendra pas solidement le couteau.
- Installer les vis dans la bride et serrer suffisamment.

**REMARQUE :** Assurez-vous que toutes les vis sont suffisamment serrées.

### Pour accéder aux deux autres outils :

- Abaisser le levier de verrouillage **18** du porte-couteaux comme il est illustré à la Figure S.
- Utiliser un morceau de bois pour faire tourner doucement le porte-couteaux jusqu'à ce qu'il se verrouille en place, exposant une autre bride de couteau.
- Suivre la même méthode de remplacement des couteaux décrite ci-dessus.
- Répéter la méthode jusqu'au dernier couteau émoussé.

### Après avoir installé les couteaux neufs :

- Insérer l'extrémité arrondie du carénage antipoussière dans le boîtier du ventilateur et le tourner jusqu'à ce qu'il se verrouille en place.
- Réinstaller les trois vis à ailettes dans le carénage.
- Visser le couvercle supérieur de la raboteuse sur celle-ci.

**REMARQUE :** la raboteuse ne fonctionnera pas si le couvercle supérieur n'est pas correctement mis en place.

### Remplacement des balais (Fig. V, W)

Votre raboteuse est munie de bouchons à balais **21** à l'extérieur du moteur. S'il faut remplacer les balais, on doit d'abord s'en procurer un jeu neuf auprès du centre de service de DEWALT ou d'un distributeur autorisé à entretenir des produits DEWALT. N'utiliser que des balais DEWALT identiques.

Fig. V

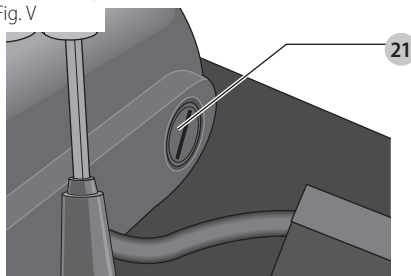

### Pour remplacer les balais sur la raboteuse (Fig. V, W)

- Utiliser le tourne-à-gauche pour enlever le couvercle supérieur et l'écran de protection des balais sur la raboteuse.
- Utiliser un tournevis à tête plate pour dévisser le capuchon des balais situé à l'arrière de l'appareil, à droite **22**.

Fig. W

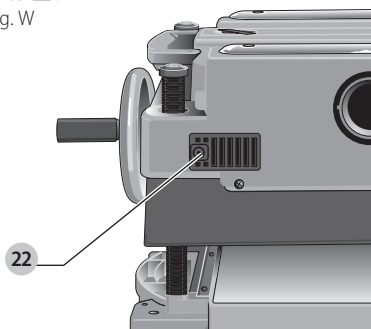

- Faire de même pour le capuchon des balais situé sur le côté du moteur, à l'intérieur du couvercle de la raboteuse.
- Placer les nouveaux balais dans les porte-balais.
- Après avoir installé les balais, remettre en place le couvercle supérieur et l'écran de protection des balais.
- Avant d'utiliser la raboteuse, faire tourner le moteur pendant 10 minutes pour que les nouveaux balais se positionnent en place.

## FRANÇAIS

**REMARQUE :** s'il n'est pas nécessaire de remplacer les balais, s'assurer qu'ils sont orientés de la même façon lorsqu'on les réinstalle.

### Étalonnage de l'échelle de réglage de la profondeur (Fig. X)

L'échelle de réglage de la profondeur **14** de la raboteuse est réglée en usine. Cependant, si l'outil fait l'objet d'un usage intensif, l'échelle de réglage en viendra à indiquer des mesures erronées. Pour vérifier l'échelle de réglage de la profondeur, raboter une retaille de bois en notant les mesures sur l'échelle de réglage de la profondeur. Mesurer l'épaisseur finale du morceau de bois. Si l'épaisseur du morceau de bois ne correspond pas à la lecture sur l'échelle de réglage de la profondeur, desserrer les deux vis **23** sur l'indicateur rouge. Régler la flèche vers le haut ou le bas jusqu'à ce que la lecture corresponde à l'épaisseur finale de la pièce de bois. Bien resserrer les vis.

Fig. X

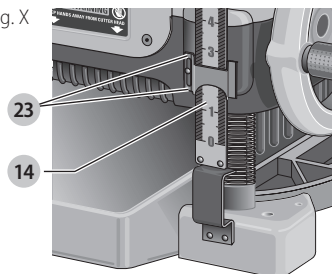

### Entretien de la base

Garder la table propre et exempte d'huile, de graisse et de poix. Traiter la table avec de la cire en pâte pour qu'elle conserve un fini lisse.

### Bouton de réenclenchement du disjoncteur (Fig. Y)

La raboteuse est équipée d'un disjoncteur de 18 A. Si, advenant une surcharge, la raboteuse s'arrête, mettre l'appareil hors tension, le laisser au repos pendant deux minutes et appuyer sur le bouton de réenclenchement **24** avant de reprendre le travail.

Fig. Y

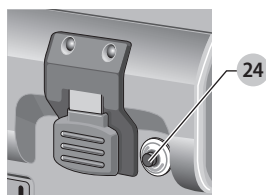

**AVERTISSEMENT :** pour prévenir les mises en marche intempestives de la raboteuse si l'alimentation est coupée par un déclenchement du disjoncteur, on s'assurera que l'interrupteur est en position d'arrêt (OFF) avant de rétablir l'alimentation.

**REMARQUE :** les surcharges du disjoncteur sont souvent causées par des couteaux émoussés. On doit donc régulièrement remplacer les couteaux pour éviter le

déclenchement du disjoncteur. Vérifier les couteaux avant de réenclencher le disjoncteur et de continuer à raboter.

Consulter le **Guide de dépannage** pour de plus amples renseignements sur les déclenchements de disjoncteurs.

### Remplacement de la courroie d'entraînement

On peut acheter des courroies d'entraînement aux centres de service DEWALT autorisés. Le remplacement de la courroie d'entraînement doit être effectué par un technicien d'entretien qualifié.

### Ventilateur d'évacuation des copeaux (Fig. P-R, Z)

On doit régulièrement nettoyer et enlever les débris du ventilateur d'évacuation des copeaux de la raboteuse.

Fig. Z

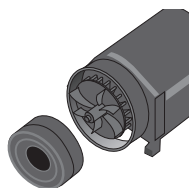

**AVERTISSEMENT :** il faut mettre la raboteuse hors tension et la débrancher avant d'accéder au ventilateur d'évacuation des copeaux.

#### Pour accéder au ventilateur

1. Déposer le couvercle supérieur de la raboteuse à l'aide du tourne-à-gauche.
2. Enlever le carénage antipoussière (Fig. P-R) et le mettre de côté.
3. Enlever les vis et les clips autour du boîtier du ventilateur.
4. Déposer le boîtier du ventilateur et le mettre de côté, comme il est illustré. Le ventilateur est maintenant à découvert et on peut le nettoyer.

Voir le **Guide de dépannage**, pour de plus amples renseignements.

**AVERTISSEMENT :** veiller à bien fixer le boîtier du ventilateur et à bien assembler le carénage et le couvercle supérieur avant de réutiliser la raboteuse.

### Nettoyage

**AVERTISSEMENT :** enlever les saletés et la poussière hors des événements au moyen d'air comprimé propre et sec, au moins une fois par semaine. Pour minimiser le risque de blessure aux yeux, toujours porter une protection oculaire conforme à la norme ANSI Z87.1 lors du nettoyage.

**AVERTISSEMENT :** ne jamais utiliser de solvants ni d'autres produits chimiques puissants pour nettoyer les pièces non métalliques de l'outil. Ces produits chimiques peuvent affaiblir les matériaux de plastique utilisés dans ces pièces. Utiliser un chiffon humecté uniquement d'eau et de savon doux. Ne jamais laisser

de liquide pénétrer dans l'outil et n'immerger aucune partie de l'outil dans un liquide.

Il est recommandé d'apporter ou d'envoyer l'outil dans un centre de services autorisé DEWALT une fois par an pour une inspection et un nettoyage en profondeur ainsi qu'une lubrification du boîtier d'engrenage.

## Accessoires

**AVERTISSEMENT :** puisque les accessoires autres que ceux offerts par DEWALT n'ont pas été testés avec ce produit, leur utilisation pourrait s'avérer dangereuse. Pour réduire le risque de blessures, utiliser exclusivement les accessoires DEWALT recommandés avec le présent produit.

Les accessoires recommandés pour cet outil sont vendus séparément au centre de service de votre région. Pour obtenir de l'aide concernant l'achat d'un accessoire, communiquer avec DEWALT Industrial Tool Co., 701 East Joppa Road, Towson, MD 21286 aux États-Unis; composer le 1 800 433-9258 (1 800 4-DEWALT) ou visiter notre site Web : [www.dewalt.com](http://www.dewalt.com).

Quatre accessoires sont offerts pour la raboteuse DW735.

- Support mobile DW7350
- Tables pliantes DW7351
- Couteaux DW7352 325 mm (13 po)
- Accessoire d'évacuation des copeaux DW7353

**REMARQUE :** les têtes de coupe hélicoïdales n'ont pas été testées avec ce produit et leur utilisation n'est pas recommandée.

## Tables pliantes accessoires DW7351 (Fig. AA)

**AVERTISSEMENT :** pour sa propre sécurité, il est prudent de lire le guide d'utilisation de l'outil avant de fixer les tables. On doit respecter les avertissements afin d'éviter de se blesser ou d'endommager gravement la raboteuse et l'accessoire. Pour réparer cet outil, utiliser seulement des pièces de rechange identiques. Faire remplacer les cordons d'alimentation endommagés par un centre de service autorisé.

La boîte des tables pliantes DW7351 doit contenir :

- |                   |                    |
|-------------------|--------------------|
| 2 tables pliantes | 4 vis de blocage   |
| 4 ressorts        | 4 écrous à gradins |
| 4 boulons         |                    |

Fig. AA

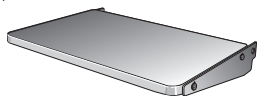

## Montage et installation du matériel de base (Fig. BB-DD)

1. Poser la raboteuse sur une table ou un banc d'établi stable. Positionner la raboteuse de façon à ce que l'on puisse accéder à 75–100 mm (3–4 po) de la partie avant par en-dessous.

2. Fixer l'arrière de la raboteuse à la table ou au banc avec des clous ou des vis pour l'empêcher de pencher ou de tomber de la table.

**AVERTISSEMENT :** la raboteuse risque d'être inclinée ou de tomber de la table si on n'immobilise pas correctement l'extrémité opposée de celle où l'on installe la table pliante. On risque ainsi de graves blessures.

3. Poser le ressort sur l'extrémité plus petite du boulon à gradins.
4. Insérer l'extrémité du boulon entourée du ressort dans l'orifice le plus grand sur le côté de la base.
5. Insérer le boulon à gradins complètement dans l'orifice de la première nervure sous la raboteuse. Le ressort doit s'engager légèrement dans la nervure et les filets doivent être visibles du côté droit de la nervure.
6. Sous la raboteuse, utiliser une clé pour immobiliser l'écrou pendant que l'on y insère le boulon à gradins. La clé hexagonale 4 mm (5/32 po) peut être utilisée pour tourner le boulon épaulé jusqu'à ce qu'il soit complètement vissé (Fig. BB).

Fig. BB

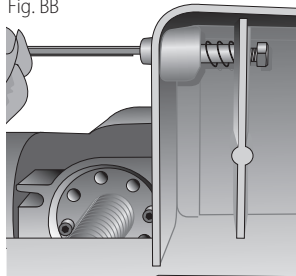

7. Installez la plus petite vis dans le trou fileté le plus bas sur le côté de la base. Utilisez la clé hexagonale 4 mm (5/32 po) pour visser solidement la fixation (Fig. CC).
8. Enfoncer la goupille supérieure jusqu'à ce qu'elle affleure la base et faire glisser l'orifice supérieur de la table sur la goupille, puis relâcher la goupille pour permettre l'enclenchement (Fig. CC, DD)

Fig. CC

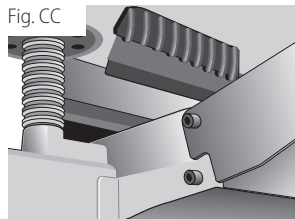
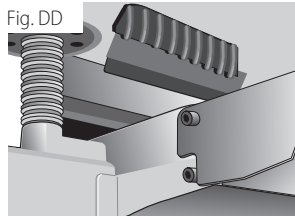

Fig. DD



## FRANÇAIS

9. Pour fixer la table à l'arrière de la raboteuse, installer les boulons et le ressort en suivant la méthode ci-haut.

Les tables devraient maintenant pouvoir se plier et se déplier sur la vis supérieure et reposer sur la vis inférieure lorsqu'elles sont en position pour le rabotage.

**REMARQUE :** pour transporter la raboteuse et les tables, plier celles-ci et transporter l'appareil conformément aux instructions dans le guide d'utilisation de la raboteuse.



**AVERTISSEMENT :** *il est recommandé de se mettre à deux personnes pour soulever cet appareil afin d'éviter de graves blessures.*

## Pour enlever les tables

1. Enfoncer les boulons à ressort de rappel sur la base et faire glisser chaque extrémité de la table vers soi pour que les boulons se dégagent des trous dans les tables. On peut utiliser le tourne-à-gauche de la raboteuse pour pousser les boulons jusqu'à ce qu'ils affleurent la base afin d'enlever les tables plus facilement.
2. Laisser les accessoires de fixation (boulons à gradins et petite vis de blocage) dans la base jusqu'à ce qu'on réinstalle les tables.

## Réparations



**AVERTISSEMENT :** *pour assurer la SÉCURITÉ et la FIABILITÉ du produit, les réparations, l'entretien et les réglages doivent être réalisés (cela comprend l'inspection et le remplacement du balai, le cas échéant) par un centre de réparation en usine DEWALT ou un centre de réparation agréé DEWALT. Toujours utiliser des pièces de rechange identiques.*

## Registre en ligne

Merci pour votre achat. Enregistrez dès maintenant votre produit:

- **RÉPARATIONS SOUS GARANTIE:** cette carte remplie vous permettra de vous prévaloir du service de réparations sous garantie de façon plus efficace dans le cas d'un problème avec le produit.
- **CONFIRMATION DE PROPRIÉTÉ:** en cas de perte provoquée par un incendie, une inondation ou un vol, cette preuve de propriété vous servira de preuve auprès de votre compagnie d'assurances.
- **SÉCURITÉ:** l'enregistrement de votre produit nous permettra de communiquer avec vous dans l'éventualité peu probable de l'envoi d'un avis de sécurité régi par la loi fédérale américaine de la protection des consommateurs.

Registre en ligne à [www.dewalt.com/register](http://www.dewalt.com/register).

## Garantie limitée de trois ans

DEWALT réparera, sans frais, tout produit défectueux causé par un défaut de matériel ou de fabrication pour une période de trois ans à compter de la date d'achat. La présente garantie ne couvre pas les pièces dont la défectuosité a été causée par une usure normale ou l'usage abusif de l'outil. Pour obtenir de plus amples renseignements sur les pièces ou les réparations couvertes par la présente garantie, visiter le site [www.dewalt.com](http://www.dewalt.com)

ou composer le 1 800 433-9258 (1 800 4-DEWALT). CETTE GARANTIE LIMITÉE REMPLACE TOUTE AUTRE GARANTIE, Y COMPRIS TOUTE GARANTIE IMPLICITE DE QUALITÉ MARCHANDE OU DE CONFORMITÉ À DES FINS PARTICULIÈRES, ET EXCLUT TOUT DOMMAGE ACCESSOIRE OU INDIRECT. Certains états n'autorisent aucune limitation quant à la durée d'une garantie implicite ni aucune exclusion ou limitation de garantie contre tout préjudice accessoire ou indirect, aussi il se peut que ces exclusions ne vous soient pas applicables. Cette garantie confère des droits légaux particuliers à l'acheteur, mais celui-ci pourrait aussi bénéficier d'autres droits variant d'un territoire à l'autre.

En plus de la présente garantie, les outils DEWALT sont couverts par notre :

### CONTRAT D'ENTRETIEN GRATUIT D'UN AN

DEWALT entretiendra l'outil et remplacera les pièces usées au cours d'une utilisation normale et ce, gratuitement, pendant une période d'un an à compter de la date d'achat.

### GARANTIE DE REMBOURSEMENT DE 90 JOURS

Si l'acheteur n'est pas entièrement satisfait, pour quelque raison que ce soit, du rendement de l'outil électrique, du laser ou de la cloueuse DEWALT, celui-ci peut le retourner, accompagné d'un reçu, dans les 90 jours à compter de la date d'achat pour obtenir un remboursement intégral, sans aucun problème.

**AMÉRIQUE LATINE :** cette garantie ne s'applique aux produits vendus en Amérique latine. Pour ceux-ci, veuillez consulter les informations relatives à la garantie spécifique présente dans l'emballage, appeler l'entreprise locale ou consulter le site Web pour les informations relatives à cette garantie.

### REMPACEMENT GRATUIT DES ÉTIQUETTES

**D'AVERTISSEMENT :** si les étiquettes d'avertissement deviennent illisibles ou sont manquantes, composer le 1 800 433-9258 (1 800 4-DEWALT) pour en obtenir le remplacement gratuit.

## Guide de dépannage

Problème	Causes possibles	Solutions possibles
Si le matériau ne s'insère pas correctement	Vérifiez si les couteaux sont émoussés.	Tournez ou remplacez au besoin. Consultez la section <b>Changer les couteaux de la raboteuse</b> .
	Vérifiez s'il y a une accumulation excessive dans la hotte à poussière.	Consultez <b>Entretien périodique</b> et les Figures P à R dans la section <b>Changer ou tourner les couteaux de la raboteuse</b> .
	Vérifiez s'il y a un excès d'huile/de débris/de poix sur les rouleaux d'alimentation.	Consultez les paragraphes <b>Entretien périodique</b> et <b>Nettoyage</b> dans la section <b>Entretien</b> .
	Vérifiez si le matériau est excessivement tordu, concave ou courbé.	Consultez le paragraphe <b>Bois tordu, concave ou courbé</b> dans la section <b>Rabotage de base</b> .
	Vérifiez s'il y a une courroie d'entraînement brisée.	Consultez le paragraphe <b>Remplacer la courroie d'entraînement</b> dans la section <b>Maintenance</b> .
Si le disjoncteur se déclenche à maintes reprises	Couteaux émoussés	Les couteaux émoussés peut entraîner la surcharge du moteur, tournez ou remplacez au besoin. Consultez la section <b>Changer les couteaux de la raboteuse</b> . <b>REMARQUE</b> : les surcharges du disjoncteur sont souvent causées par des couteaux émoussés. Si le disjoncteur sur votre raboteuse se déclenche, vérifiez le tranchant de vos couteaux avant de tenter de réinitialiser le disjoncteur afin de continuer le rabotage.
	La profondeur de la coupe est plus grande.	Une coupe trop agressive pourrait entraîner une surcharge du moteur. Consultez le paragraphe <b>Ajustement de la profondeur</b> dans la section <b>Assemblage et ajustements</b> et le paragraphe <b>Jauge de retrait de la matière</b> dans la section <b>Utilisation</b> .
	La vitesse d'avance est plus élevée.	Réduisez la vitesse d'avance à 14 pi/min. Une réduction de la vitesse d'avance réduira la charge sur le moteur et empêchera le disjoncteur de se déclencher.
Si l'outil ne fonctionne pas.	Vérifiez si l'outil est branché.	Assurez-vous que l'outil est branché dans une prise appropriée, consultez la section <b>Consignes générales de sécurité</b> .
	Vérifiez si le capot supérieur est bien en place.	Consultez la Figure P pour l'emplacement approprié.
	Vérifiez si l'anneau de dépoussiérage est bien en place.	Consultez <b>Après l'installation de nouveaux couteaux</b> .
	Vérifiez si le disjoncteur doit être réinitialisé.	Consultez le paragraphe <b>Bouton de réinitialisation du disjoncteur</b> dans la section <b>Maintenance</b> .
	Vérifiez si les brosses du moteur sont usées.	Consultez le paragraphe <b>Brosses</b> dans la section <b>Maintenance</b> .
Si les copeaux ne s'éjectent pas de l'arrière de l'outil	Vérifiez s'il y a une accumulation excessive dans l'anneau de dépoussiérage et du ventilateur.	Consultez les paragraphes <b>Entretien périodique</b> et <b>Ventilateur d'éjection de copeaux</b> dans la section <b>Maintenance</b> .
	Vérifiez si l'anneau de dépoussiérage est bien en place.	Consultez <b>Après l'installation de nouveaux couteaux</b> .
Si le disjoncteur divisionnaire (maison/usine) se déclenche à maintes reprises	Même en conditions de chargement normales, d'autres charges électriques sur le même circuit de dérivation peuvent causer le déclenchement du disjoncteur.	Débranchez ou éteignez les autres appareils partageant le circuit avec la raboteuse OU utilisez seulement la raboteuse sur un autre circuit de dérivation.
	Couteaux émoussés	Les couteaux émoussés peut entraîner la surcharge du moteur, tournez ou remplacez au besoin. Consultez la section <b>Changer les couteaux de la raboteuse</b> .
	La profondeur de la coupe est plus grande.	Une coupe trop agressive pourrait entraîner une surcharge du moteur. Consultez le paragraphe <b>Ajustement de la profondeur</b> dans la section <b>Assemblage et ajustements</b> et le paragraphe <b>Jauge de retrait de la matière</b> dans la section <b>Utilisation</b> .
	La vitesse d'avance est plus élevée.	Réduisez la vitesse d'avance à 14 pi/min. Une réduction de la vitesse d'avance réduira la charge sur le moteur et empêchera le disjoncteur de se déclencher.

## Definiciones: Símbolos y Palabras de Alerta de Seguridad

Este manual de instrucciones utiliza los siguientes símbolos y palabras de alerta de seguridad para alertarle de situaciones peligrosas y del riesgo de lesiones corporales o daños materiales.

**!** **PELIGRO:** Indica una situación de peligro inminente que, si no se evita, provocará **la muerte o lesiones graves**.

**!** **ADVERTENCIA:** Indica una situación de peligro potencial que, si no se evita, **podría provocar la muerte o lesiones graves**.

**!** **ATENCIÓN:** Indica una situación de peligro potencial que, si no se evita, **posiblemente provocaría lesiones leves o moderadas**.

**!** (Utilizado sin palabras) indica un mensaje de seguridad relacionado.

**AVISO:** Se refiere a una práctica **no relacionada a lesiones corporales** que de no evitarse **puede resultar en daños a la propiedad**.

Fig. A

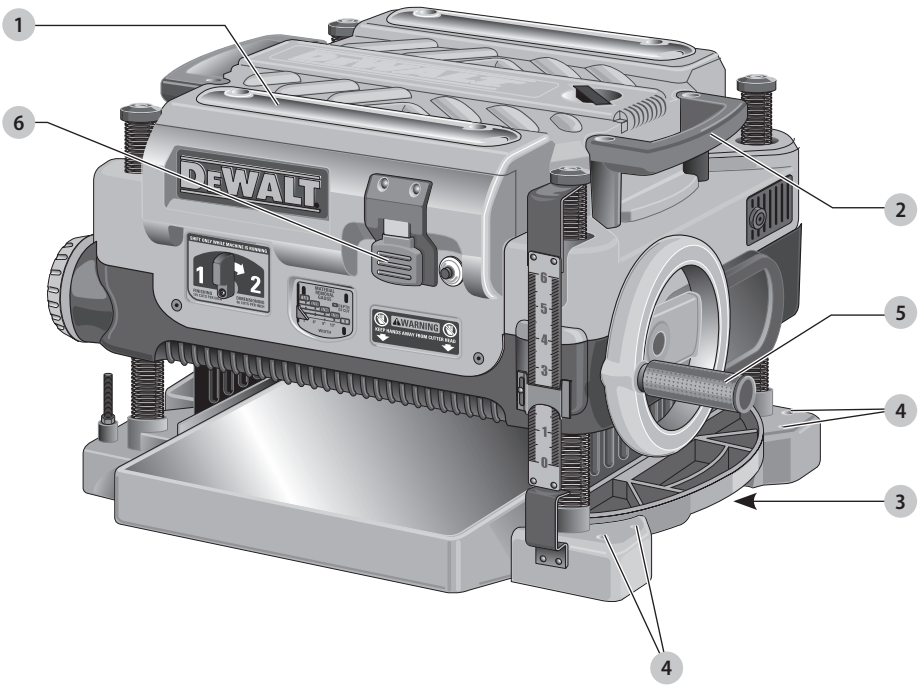

- 1 Cepilladora
- 2 Manijas de transporte laterales
- 3 Manijas de la base
- 4 Orificios de montaje de banca
- 5 Manija de manivela
- 6 Interruptor On/off (Encendido/Apagado)

**!** **ADVERTENCIA:** Lea todas las advertencias de seguridad e instrucciones. El incumplimiento de las advertencias e instrucciones puede provocar descargas eléctricas, incendios o lesiones graves.

**!** **ADVERTENCIA:** Para reducir el riesgo de lesiones, lea el manual de instrucciones.

Si tiene alguna duda o algún comentario sobre ésta u otra herramienta DeWALT, llámenos al número gratuito: 1-800-4-DeWALT (1-800-433-9258).



## ADVERTENCIAS GENERALES DE SEGURIDAD PARA HERRAMIENTAS ELÉCTRICAS



**ADVERTENCIA:** Lea todas las advertencias de seguridad, instrucciones, ilustraciones y especificaciones incluidas con esta herramienta eléctrica. La falla en seguir todas las instrucciones siguientes puede resultar en descarga eléctrica, incendio y/o lesiones serias.

### CONSERVE TODAS LAS ADVERTENCIAS E INSTRUCCIONES PARA FUTURAS CONSULTAS

El término "herramienta eléctrica" incluido en las advertencias hace referencia a las herramientas eléctricas operadas con corriente (con cable eléctrico) o a las herramientas eléctricas operadas con baterías (inalámbricas).

### Instrucciones Generales de Seguridad

- MANTENGA LAS PROTECCIONES EN SU LUGAR** y en buen estado de operación.
- RETIRE LAS LLAVES Y LLAVES DE TUERCA DE AJUSTE.** Forme el hábito de verificar para ver que las llaves y las llaves de tuerca de ajuste estén retiradas de la herramienta antes de encenderla.
- MANTENGA EL ÁREA DE TRABAJO LIMPIA.** Las áreas y bancos abarrotados pueden producir lesiones.
- NO UTILICE EN UN AMBIENTE PELIGROSO.** No use herramientas eléctricas en lugares húmedos o mojados, ni las esponja a la lluvia. Mantenga el área de trabajo bien iluminada. Siempre opere la herramienta en un área bien ventilada libre de materiales combustibles, gasolina, o vapores de solventes. Si las chispas entran en contacto con vapores inflamables, se pueden encender, causando un incendio o explosión.
- MANTENGA A LOS NIÑOS ALEJADOS.** Todos los visitantes deben mantener una distancia segura del área de trabajo.
- HAGA SU TALLER A PRUEBA DE NIÑOS** con candados, interruptores maestros, o retirando las llaves de arranque.
- NO FUERCE LA HERRAMIENTA.** Hará el trabajo mejor y con más seguridad en la velocidad para la que está diseñada.
- USE LA HERRAMIENTA CORRECTA.** No fuerce la herramienta o el accesorio para hacer un trabajo para el que no estén diseñados.
- USE EL CABLE DE EXTENSIÓN ADECUADO.** Asegúrese que su cable de extensión esté en buenas condiciones. Cuando use un cable de extensión asegúrese de usar uno lo suficientemente pesado para llevar la corriente que usará su producto. Un cable de tamaño inferior causará una caída en el voltaje en línea, que resulta en sobrecalentamiento y pérdida de energía. La tabla **Calibre mínimo de conjuntos de cables** a continuación muestra el tamaño correcto a usar dependiendo de la longitud del cable y la clasificación de amperes de la placa de identificación. Si tiene duda, use el calibre más pesado siguiente. Mientras menor sea el número de calibre, más pesado será el cable. Cuando opere una herramienta eléctrica en el exterior, utilice un cable de extensión para exteriores con la marca "W-A" o "W". Estos cables están diseñados para uso en exteriores y reducen el riesgo de descarga eléctrica.
- USE VESTIMENTA ADECUADA.** No use ropa holgada, guantes, corbatas, anillos, brazaletes u otra joyería que puedan quedar atrapados en las partes móviles. Se recomienda calzado antiderrapante. Use una cubierta de protección para el cabello para cubrir el cabello largo. Las ventilas de aire a menudo cubren las partes móviles y también se deben evitar.
- SIEMPRE USE LENTES DE SEGURIDAD.** También use una careta o máscara de polvo si la operación de corte produce polvo. Los anteojos de uso diario sólo tienen lentes resistentes contra impacto, no son gafas de seguridad.
- TRABAJO SEGURO.** Use abrazaderas o un tornillo de banco para sostener el trabajo cuando sea práctico. Es más seguro que usar su mano y mantiene libres ambas manos para operar la herramienta.
- NO SE EXTRALIMITE.** Mantenga una base de apoyo y equilibrio adecuados en todo momento.
- MANTENGA LAS HERRAMIENTAS CON CUIDADO.** Mantenga las herramientas afiladas y limpias para obtener el mejor y más seguro rendimiento. Siga las instrucciones para lubricar y cambiar los accesorios.
- DESCONECTE LAS HERRAMIENTAS** antes de realizar el mantenimiento; cuando se cambian accesorios, como cuchillas, brocas, cortadores y similares.
- REDUZCA EL RIESGO DE ARRANQUE INADVERTIDO.** Asegúrese que el interruptor esté en la posición de apagado antes de conectarlo.
- USE LOS ACCESORIOS RECOMENDADOS.** Consulte el manual de instrucciones respecto a los accesorios recomendados. El uso de accesorios inadecuados puede causar el riesgo de lesiones a las personas.
- NUNCA SE PARE SOBRE LA HERRAMIENTA.** Podrían ocurrir lesiones serias si se inclina la herramienta o se hace contacto inadvertidamente con la herramienta de corte.
- REVISE LAS PARTES DAÑADAS.** Antes del uso adicional de la herramienta, se debe revisar cuidadosamente una protección u otra parte que esté dañada para determinar que funcionará adecuadamente y realizará su función pretendida—revise la alineación de las partes móviles, atascamiento de partes móviles, ruptura de partes, montaje y cualquier otra condición que pueda afectar su operación. Una protección u otra parte que esté dañada se debe reparar o reemplazar adecuadamente.
- DIRECCIÓN DE ALIMENTACIÓN.** Alimente la cepilladora de acuerdo con la dirección de las flechas de alimentación en la parte superior de la unidad.
- NUNCA DEJE LA HERRAMIENTA EN OPERACIÓN SIN SUPERVISIÓN. APAGUE LA ENERGÍA.** No deje la herramienta hasta que se detenga por completo.

## Reglas de Seguridad para Cepilladoras de Superficie



**ADVERTENCIA:** El incumplimiento en seguir estas reglas puede ocasionar lesiones personales graves.

1. **No opere esta máquina hasta que esté completamente ensamblada e se instale de acuerdo con las instrucciones.** Una máquina ensamblada incorrectamente puede causar lesiones serias.
2. **Obtenga consejo de su supervisor, instructor u otra persona calificada si no está completamente familiarizado con el funcionamiento de esta máquina.** El conocimiento es seguridad.
3. **Siga todos los códigos de cableado y las conexiones eléctricas recomendadas para evitar descargas eléctricas o electrocución.**
4. **Mantenga los cuchillos afilados y libres de óxido y brea.** Los cuchillos desafilados u oxidados trabajan más y pueden causar retrocesos.
5. **Nunca "encienda" la máquina antes de limpiar la mesa de todos los objetos (herramientas, restos de madera, etc.).** Los desechos arrojados pueden causar lesiones serias.
6. **Nunca "encienda" la máquina con la pieza de trabajo en contacto con la cabeza del cortador.** Puede ocurrir retroceso.
7. **Asegure la máquina a una superficie de soporte para evitar que la máquina se deslice, se mueva o vuelque.**
8. **Asegúrese que los cuchillos del cortador estén montadas como se describe en el manual de instrucciones y compruebe que todos los pernos estén bien apretados antes de conectar la unidad a la fuente de alimentación.**
9. **Bloquee el ajuste de velocidad de forma segura antes de alimentar la pieza de trabajo a través de la máquina.** El cambio de velocidad durante el cepillado puede causar un retroceso.
10. **Evite operaciones y las posiciones de las manos incómodas.** Un deslizamiento repentino podría hacer que una mano se mueva hacia los cuchillos.
11. **Mantenga los brazos, las manos y los dedos alejados de la cabeza de corte, la abertura de escape de virutas y los rodillos de alimentación para evitar cortes severos.**
12. **Nunca toque el área de la cabeza de corte mientras la máquina está funcionando.** Sus manos pueden ser atraídas hacia los cuchillos.
13. **No se pare en línea con la pieza de trabajo.** El retroceso puede causar lesiones.
14. **Deje que la cabeza de corte alcance la velocidad máxima antes de alimentar una pieza de trabajo.** El cambio de velocidad durante el cepillado puede causar un retroceso.
15. **Al cepillar material arqueado, coloque el lado cóncavo (copa hacia abajo) del material sobre la mesa y corte con el grano para evitar el retroceso.**

16. **No alimente una pieza de trabajo deformada, que contenga nudos o que esté incrustada con objetos extraños (clavos, grapas, etc.).** Puede ocurrir retroceso.
17. **No alimente una pieza de trabajo corta, delgada o angosta en la máquina.** Sus manos pueden introducirse en los cuchillos y/o la pieza de trabajo puede ser arrojada a altas velocidades. Consulte la sección **Operación** de este manual de instrucciones para más detalles.
18. **No alimente una pieza de trabajo en el extremo de salida de la máquina.** La pieza de trabajo se expulsará por el lado opuesto a altas velocidades.
19. **Retire las virutas sólo con la energía en "OFF" y la cabeza del cortador detenida para evitar lesiones graves.**
20. **Apoye correctamente piezas de trabajo largas o anchas.** La pérdida de control de la pieza de trabajo puede causar lesiones graves.
21. **Nunca realice el diseño, el montaje o el trabajo de configuración en la mesa/área de trabajo cuando la máquina esté en funcionamiento.** Resultará en lesiones serias.
22. **Apague la máquina, desconéctela de la fuente de alimentación y limpie la mesa/área de trabajo antes de abandonar la máquina.** Bloquee el interruptor en la posición "OFF" para evitar el uso no autorizado. Alguien más podría encender accidentalmente la máquina y causarse lesiones a sí mismos o a otros.
23. **Se puede obtener información adicional sobre el funcionamiento seguro y adecuado de las herramientas eléctricas (es decir, un vídeo de seguridad) en el Power Tool Institute, 1300 Sumner Avenue, Cleveland, OH 44115-2851 ([www.powertoolinstitute.com](http://www.powertoolinstitute.com)).** La información también está disponible a partir de The National Safety Council, 1121 Spring Lake Drive, Itasca, IL 60143-3201. Consulte los Requisitos de seguridad ANSI 0.1 del American National Standards Institute para máquinas para trabajar la madera y las regulaciones del Departamento de Trabajo.

## Reglas de Seguridad Adicionales para Cepilladoras

- Para evitar lesiones, nunca gire el bloque de corte directamente con sus manos.
- Mantenga las manos alejadas de la parte inferior del carro de la cabeza de corte.
- Nunca despeje obstrucciones, realice el reemplazo del cuchillo de corte, o cualquier otra reparación/ajuste con la unidad conectada.
- Asegúrese que el interruptor esté en la posición de **APAGADO** antes de conectar el enchufe a una fuente de alimentación.
- Manténgase alerta—nunca opere la unidad cuando esté cansado o bajo la influencia de drogas, alcohol o medicamentos.
- No la use en ambientes peligrosos. No la use cerca de sustancias inflamables, en lugares húmedos o mojados, ni la exponga a la lluvia.

- Nunca cepille material que sea más corto que 304,8 mm (12") más estrecho que 19,05 mm (3/4"), o más ancho que 304,8 mm (12") o más delgado que 12,7 mm (1/2").
- Ducto de escape: elimine virutas con cepillo o aspiradora después de apagar la energía y la cabeza de corte haya dejado de girar.
- Siempre ubique la cepilladora con el espacio adecuado en el lado de salida de la unidad para evitar pellizcar o atascar la pieza de trabajo contra cualquier obstáculo.
- Bloquee el ajuste de velocidad de forma segura antes de alimentar la pieza de trabajo a través de la máquina. El cambio de velocidad durante el cepillado puede causar un retroceso.
- Nunca toque el área de la cabeza de corte mientras la máquina está funcionando. Sus manos pueden ser atraídas hacia los cuchillos.
- Deje que la cabeza de corte alcance la velocidad máxima antes de alimentar una pieza de trabajo. El cambio de velocidad durante el cepillado puede causar un retroceso.
- Al cepillar material arqueado, coloque el lado cóncavo (copa hacia abajo) del material sobre la mesa y corte con el grano para evitar el retroceso.
- No alimente una pieza de trabajo deformada, que contenga nudos o que esté incrustada con objetos extraños (clavos, grapas, etc.). Puede ocurrir retroceso.
- Mantenga la relación adecuada entre las superficies de la mesa de alimentación y salida y la trayectoria de la cuchilla del cortador.
- El cepillado es un proceso de fabricación de extracción de material en el que la herramienta de corte oscila con una pieza de trabajo estacionaria produciendo una superficie plana o esculpida.

### Instrucción Adicional de Seguridad

- ⚠ **ADVERTENCIA:** Nunca modifique la herramienta eléctrica, ni tampoco ninguna de sus piezas. Podría producir lesiones corporales o daños.
- ⚠ **ADVERTENCIA:** Use **SIEMPRE** lentes de seguridad. Los anteojos de diario **NO SON** lentes de seguridad. Utilice además una cubrebocas o mascarilla antipolvo si la operación de corte genera demasiado polvo. **SIEMPRE LLEVE EQUIPO DE SEGURIDAD CERTIFICADO:**
  - protección ocular ANSI Z87.1 (CAN/CSA Z94.3),
  - protección auditiva ANSI S12.6 (S3.19),
  - protección respiratoria NIOSH/OSHA/MSHA.
- ⚠ **ADVERTENCIA:** Algunas partículas de polvo generadas al lijar, serrar, esmerilar y taladrar con herramientas eléctricas, así como al realizar otras actividades de construcción, contienen químicos que el Estado de California sabe que pueden producir cáncer, defectos congénitos u otras afecciones reproductivas. Ejemplos de estos químicos son:
  - plomo de algunas pinturas en base a plomo,
  - polvo de sílice proveniente de ladrillos y cemento y otros productos de albañilería, y
  - arsénico y cromo provenientes de madera tratada químicamente.

Su riesgo de exposición a estos químicos varía, dependiendo de la frecuencia con la cual realiza usted este tipo de trabajo. Para reducir su exposición a estas sustancias químicas: trabaje en una zona bien ventilada y llevando equipos de seguridad aprobados, como mascarillas antipolvo especialmente diseñadas para filtrar partículas microscópicas.

- **Evite el contacto prolongado con polvo generado por el lijado, aserrado, pulido, taladrado y otras actividades de construcción. Vista ropas protectoras y lave las áreas de la piel expuestas con agua y jabón.** Si permite que el polvo se introduzca en la boca u ojos o quede sobre la piel, puede favorecer la absorción de productos químicos peligrosos.

⚠ **ADVERTENCIA:** La utilización de esta herramienta puede generar polvo o dispersarlo, lo que podría causar daños graves y permanentes al sistema respiratorio, así como otras lesiones. Siempre use protección respiratoria aprobada por NIOSH (Instituto Nacional de Seguridad y Salud en el Trabajo) u OSHA (Administración de Seguridad y Salud en el Trabajo) apropiada para la exposición al polvo. Dirija las partículas en dirección contraria a la cara y el cuerpo.

⚠ **ADVERTENCIA:** Siempre lleve la debida protección auditiva personal en conformidad con ANSI S12.6 (S3.19) durante el uso de esta herramienta. Bajo algunas condiciones y duraciones de uso, el ruido producido por este producto puede contribuir a la pérdida auditiva.

### Conexiones a la Fuente de Alimentación

Debe utilizarse un circuito eléctrico independiente para las máquinas. Este circuito no debe ser menor a un cable Nº 12 y debe estar protegido con un 20A fusible de acción retardada.

**NOTA:** Los fusibles de acción retardada deben estar marcados "D" en Canadá y "T" en EE.UU. Si se utiliza un cordón de extensión, utilice únicamente cordones de extensión de tres alambres que tengan enchufes de tipo de conexión a tierra con tres terminales y un receptáculo coincidente que acepte el enchufe de la máquina. Antes de conectar el máquina a la línea de alimentación, asegúrese de que el interruptor(s) esté en la posición de apagado ("OFF") y cerciórese de que la corriente eléctrica tenga las mismas características que las que estén indicadas en la máquina. Todas las conexiones a la línea de alimentación deben hacer buen contacto. El funcionamiento a bajo voltaje dañará el máquina.

⚠ **PELIGRO:** No exponga la máquina a la lluvia ni la utilice en lugares húmedos.

### ESPECIFICACIONES DEL MOTOR

La máquina está cableada para corriente alterna de 120 V, 60 Hz. Antes de conectar la máquina a la fuente de alimentación, asegúrese de que el interruptor esté en la posición de apagado ("OFF").

### Instrucciones de Conexión A Tierra

⚠ **PELIGRO:** Esta máquina debe estar conectada a tierra mientras se esté utilizando, para proteger al operador contra las descargas eléctricas.

**ESPAÑOL**

1. Todas las máquinas conectadas con cordón conectadas a tierra:

- En caso de mal funcionamiento o avería, la conexión a tierra proporciona una ruta de resistencia mínima para la corriente eléctrica, con el fin de reducir el riesgo de descargas eléctricas. Esta máquina está equipada con un cordón eléctrico que tiene un conductor de conexión a tierra del equipo y un enchufe de conexión a tierra. El enchufe debe enchufarse en un tomacorriente coincidente que esté instalado y conectado a tierra adecuadamente, de acuerdo con todos los códigos y ordenanzas locales.
- No modifique el enchufe suministrado. Si el enchufe no cabe en el tomacorriente, haga que un electricista calificado instale el tomacorriente apropiado.
- La conexión inapropiada del conductor de conexión a tierra del equipo puede dar como resultado riesgo de descargas eléctricas. El conductor con aislamiento que tiene una superficie exterior de color verde con o sin franjas amarillas es el conductor de conexión a tierra del equipo. Si es necesario reparar o reemplazar el cordón eléctrico o el enchufe, no conecte el conductor de conexión a tierra del equipo a un terminal con corriente.
- Consulte a un electricista competente o a personal de servicio calificado si no entiende completamente las instrucciones de conexión a tierra o si tiene dudas en cuanto a si la máquina está conectada a tierra apropiadamente.
- Utilice únicamente cordones de extensión de tres alambres que tengan enchufes de tipo de conexión a tierra con tres terminales y receptáculos de tres conductores que acepten el enchufe de la máquina.
- Repare o reemplace inmediatamente los cordones dañados o desgastados.

2. Máquinas conectadas con cordón conectadas a tierra diseñadas para utilizarse en un circuito de alimentación que tenga una capacidad nominal de menos de 150 V:

- Esta herramienta está diseñada para uso en un circuito que tenga un tomacorriente como el que se ilustra en la Fig. B. La herramienta tiene un enchufe con tierra como el que se ilustra en la Fig. B. Un adaptador temporal, como el que se ilustra en la Fig. C, se puede usar para conectar este enchufe a un receptáculo de 2 polos como se muestra en la Fig. B si un tomacorriente con conexión a tierra adecuada no está disponible. El adaptador temporal se debe usar sólo hasta que se pueda instalar un tomacorriente con conexión a tierra adecuado por un electricista calificado. La oreja de color verde o similar, que se extiende del adaptador se debe conectar a una conexión a tierra permanente como una caja de tomacorriente con conexión a tierra adecuada.

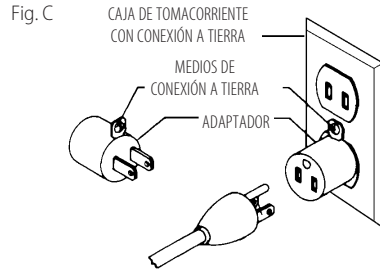
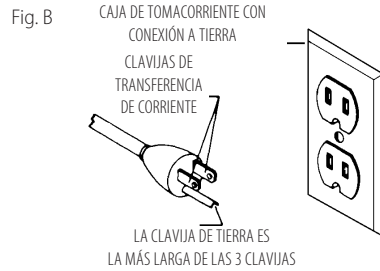

**NOTA:** En Canadá, el uso de un adaptador temporal no está permitido por el Código Eléctrico Canadiense.

**⚠ PELIGRO:** En todos los casos, asegúrese de que el receptáculo en cuestión esté conectado a tierra adecuadamente. Si no está seguro, haga que un electricista calificado compruebe el receptáculo.

**Cordones de Extensión**

**⚠ ADVERTENCIA:** Use cables de extensión adecuados. Asegúrese que su cable de extensión esté en buenas condiciones y sea un cable de extensión de 3 alambres que tenga un enchufe de 3 patas con conexión a tierra y un receptáculo correspondiente que acepte el enchufe de la máquina. Cuando use un cable de extensión asegúrese de usar uno lo suficientemente pesado para llevar la corriente de la máquina. Un cable de tamaño inferior causará una caída en el voltaje en línea, que resulta en una pérdida de energía y sobrecalentamiento. **El Calibre mínimo de conjuntos de cables muestra el calibre correcto a usar dependiendo de la longitud del cable.** Si tiene duda, use el calibre más pesado siguiente. Mientras menor sea el número de calibre, más pesado será el cable.

**Calibre mínimo de conjuntos de cables**

Voltios	Longitud total del cable en pies (metros)				
	120 V	25 (7,6)	50 (15,2)	100 (30,5)	150 (45,7)
240 V	50 (15,2)	100 (30,5)	200 (61,0)	300 (91,4)	
Amperaje nominal	AWG				
Más de	Más de				
0	6	18	16	16	14
6	10	18	16	14	12
10	12	16	16	14	12
12	16	14	12	No recomendado	

La etiqueta de su herramienta puede incluir los siguientes símbolos. A continuación se indican los símbolos y sus definiciones:

- |               |                                  |                      |  |
|---------------|----------------------------------|----------------------|--|
| V .....       | voltios                          | ⚡ or AC/DC .....     | corriente alterna o directa                  |
| Hz .....      | hertz                            | ⊞ .....              | Construcción de Clase II (doble aislamiento) |
| min .....     | minutos                          | n <sub>0</sub> ..... | velocidad sin carga                          |
| — or DC ..... | direct current                   | n .....              | velocidad nominal                            |
| ⚠ .....       | Construcción de Clase I (tierra) | ⊕ .....              | terminal de conexión a tierra                |
| .../min ..... | por minuto                       | ⚠ .....              | símbolo de advertencia de seguridad          |
| BPM .....     | golpes por minuto                | ⚠ .....              | radiación visible                            |
| IPM .....     | impactos por minuto              | ⊞ .....              | protección respiratoria                      |
| RPM .....     | revoluciones por minuto          | 👁 .....              | protección ocular                            |
| sfpn .....    | pies de superficie por minuto    | 👂 .....              | protección auditiva                          |
| SPM .....     | pasadas por minuto               | 📖 .....              | lea toda la documentación                    |
| A .....       | amperios                         |                      |  |
| W .....       | watios                           |                      |  |
| ⚡ or AC ..... | corriente alterna                |                      |  |

**GUARDE ESTAS INSTRUCCIONES PARA VOLVER A CONSULTAR EN EL FUTURO**

**Especificaciones**

Entrada	120 V AC, 15 Amp
Velocidad sin carga	10000 RPM
Velocidad de alimentación	4,3 m (14') or 7,9 m (26') por minuto
Altura del cepillado	Máxima de 152 mm (6"), Mínima de 3 mm (1/8")
Anchura del cepillado	Máxima de 325 mm (13")
Altura del cepillado	Máxima de 3 mm (1/8") [para tablonces de 152 mm (6") de anchura o menos]

**Conexión Eléctrica**

Compruebe que el suministro eléctrico concuerde con el indicado en la placa de características. Volts, 50/60 Hz o "Sólo CA" significa que la cepilladora debe alimentarse sólo de corriente alterna y nunca de corriente directa. Una reducción del voltaje superior al 10% provocará pérdida de potencia y sobrecalentamiento. Todas las herramientas DEWALT se prueban de fábrica; si la herramienta no funciona, compruebe la alimentación de corriente.

**Uso Debido**

Esta cepilladora está diseñada para trabajar la madera. **NO** utilice la herramienta en condiciones de humedad o en presencia de líquidos o gases inflamables. **NO** permita que los niños toquen la herramienta. Si el operador no tiene experiencia operando esta herramienta, su uso deberá ser supervisado.

**Sistema de Expulsión de Virutas Auxiliado por Ventilador**

La cepilladora está equipada con un sistema de expulsión de virutas auxiliado por ventilador, para ayudar a extraer las virutas de la unidad. El sistema de expulsión de virutas auxiliado por ventilador funcionará conjuntamente con los sistemas independientes de recolección de polvo.

**NOTA:** no se recomienda conectar una aspiradora de taller al DW735. La capacidad de la mayoría de las aspiradoras no alcanza a admitir el volumen de virutas que se expulsan durante el cepillado. La manguera de la aspiradora puede obstruirse, deteniendo el flujo de virutas. Se recomienda utilizar el sistema de recolección de polvo para limpiar los residuos del interior de la herramienta.

Consulte la *Guía de solución de problemas* para obtener más información.

**Bloqueo Automático del Carro**

La cepilladora no tiene bloqueo manual del carro. Los cuatro postes con rosca tienen como parte de su diseño un dispositivo que minimiza automáticamente el movimiento que causa tirones durante el cepillado.

**MONTAJE Y AJUSTES**

**⚠ ADVERTENCIA: No quite las guardas (7, Fig. D).**  
*Pueden producirse lesiones graves.*  
Fig. D

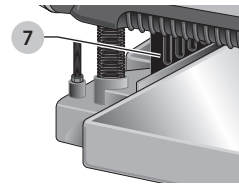

**⚠ ADVERTENCIA: para reducir el riesgo de lesiones corporales graves, apague la herramienta y desconéctela de la fuente de alimentación antes de realizar ajustes o de quitar o poner accesorios.**  
*Un arranque accidental podría causar lesiones.*

**Transporte de la Cepilladora (Fig. A)**

**⚠ ADVERTENCIA: Por su propia seguridad, se recomienda que personas carguen esta máquina, o se podrían ocasionar lesiones graves.**

Al trasladar la cepilladora, llévela por los asideros laterales de transporte 2 o por los asideros que están en la base 3.

**Instalación en el Banco (Fig. A)**

Para facilitar la instalación en el banco, se proporcionan dos agujeros de distinto tamaño 4 en cada una de las cuatro esquinas de la cepilladora. Si va a montar la cepilladora con pernos, use los agujeros grandes. Si va a montar la cepilladora con clavos o tornillos, use los agujeros pequeños. No es necesario usar los dos conjuntos de agujeros.

Siempre instale la cepilladora firmemente para evitar que se mueva. Para mejorar la transportabilidad de la herramienta, puede montarse en una pieza de triplay de 12,7 mm (1/2") o

## ESPAÑOL

más gruesa, la cual puede después fijarse con abrazaderas al sitio de trabajo o llevarse a otros emplazamientos de trabajo y allí fijarse de nuevo.

**NOTA:** Si opta por instalar la cepilladora en una pieza de triplay, cuide que los tornillos con que la instale no sobresalgan por la parte inferior de la madera. El triplay debe asentarse plano sobre el soporte de trabajo.

**⚠ ATENCIÓN:** La superficie de instalación no debe estar pandeada o desnivelada.

### Para Fijar la Manivela de Ajuste de la Profundidad (Fig. E)

1. Quite el tornillo del asta de la manivela.
2. Introduzca la manivela **5** sobre el eje.
3. Fije en su sitio con el tornillo y la llave en T **8** incluida.

Fig. E

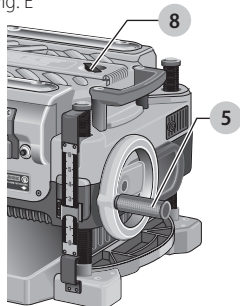

### Puertos de Expulsión de Polvo (Fig. F)

Su máquina cepilladora cuenta con un puerto de expulsión de polvo. El puerto redondo **9**, como se muestra a continuación, es para ser usado con una manguera colectora de polvo de 100 mm (4").

#### Para instalar la eXpulsión de Polvo (Fig. F)

**⚠ ADVERTENCIA:** No haga funcionar la cepilladora sin que esté en su sitio el puerto de expulsión de polvo. No introduzca ningún objeto en la tolva de expulsión de polvo a menos que la cepilladora esté desenchufada y usted esté despejando una obstrucción en la unidad. No acerque el rostro o los ojos al puerto de expulsión de polvo cuando la cepilladora esté en funcionamiento. Pueden producirse lesiones graves.

**⚠ ADVERTENCIA:** Las virutas se expulsan a gran velocidad. Mantenga las manos y el rostro apartados del puerto de extracción de polvo.

1. Seleccione el puerto **9**.
2. Presione el botón de cierre **11** en la tolva de expulsión de virutas **10**.

Fig. F

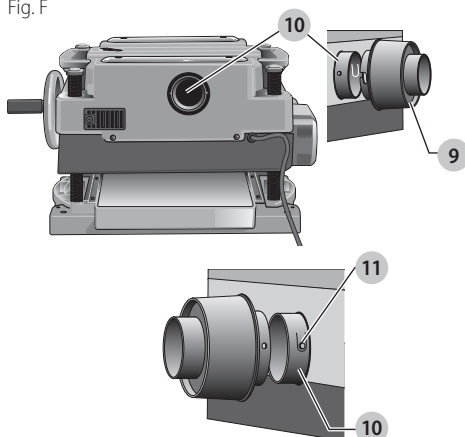

3. Deslice las ranuras del puerto de polvo sobre las clavijas de la tolva de expulsión de virutas.
4. Gire el puerto hasta que el botón se cierre en la tolva de expulsión de virutas y quede fijo en su sitio.

#### Para Quitar el Puerto de Expulsión de Polvo (Fig. F)

1. Use la llave en T para presionar el botón de cierre **11** de la tolva de polvo.
2. Gire el puerto hasta que se liberen los pernos de las ranuras del puerto.
3. Tire del puerto de expulsión de polvo para separarlo de la tolva de polvo.

### Ajuste de la Profundidad (Fig. G)

#### Escala de Ajuste de la Profundidad (Fig. G)

La escala de ajuste de la profundidad **14**, ubicada en la parte frontal derecha de la cepilladora, indica el espesor de acabado de la pieza en la que va a trabajar. Una vuelta de la manivela de ajuste mmde profundidad equivale a 1,6 mm (1/16"), media vuelta equivale a 0,8 mm (1/32"), etc.

Fig. G

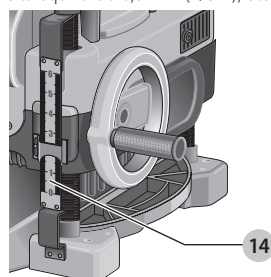

#### Manivela de Ajuste de la Profundidad

Al girar la manivela en sentido de las manecillas del reloj, la cabeza de corte baja. Al girar la manivela en sentido contrario a las manecillas del reloj, la cabeza de corte sube.

## Tope de Torre (Fig. H)

Su cepilladora está equipada con un tope de torreta **17** para cepillar múltiples tablas a la misma profundidad preestablecida. Los topes están establecidos a 3 mm, 6,5 mm, 12,7 mm, 19 mm, 25,5 mm y 32 mm (1/8", 1/4", 1/2", 3/4", 1" y 1-1/4").

Fig. H

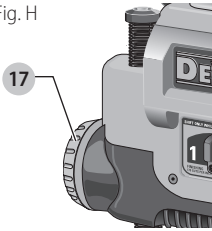

## Para Fijar LA Profundidad Mínima que Puede Recorrer el Carro con el Tope de Torreta

1. Cerciórese de que el carro esté fijado a más de 32 mm (1-1/4") antes de tratar de fijar el tope de torreta.
2. Gire la perilla que está al frente y a la izquierda de la cepilladora hasta que el espesor deseado se alinee con el indicador rojo y después baje el carro.
3. Cepille la pieza a los incrementos deseados hasta que obtenga el espesor final correcto.

**NOTA:** No haga fuerza para hacer que el carro traspase el nivel que indica el tope de torreta. Esto provocará daños permanentes al sistema de ajuste de la altura en la cepilladora.

## OPERACIÓN



**ADVERTENCIA:** Para reducir el riesgo de lesiones personales graves, apague la herramienta y desconéctela de la fuente de alimentación antes de realizar ajustes o de retirar/instalar dispositivos o accesorios. Un arranque accidental podría causar lesiones.

## Interruptor de Encendido/Apagado (Fig. I)

Para encender la cepilladora, levante el interruptor **12**. La cepilladora queda encendida automáticamente. Para apagar la herramienta, baje el interruptor. Hay un agujero **13** debajo del interruptor para introducir un candado y bloquear la cepilladora.

Fig. I

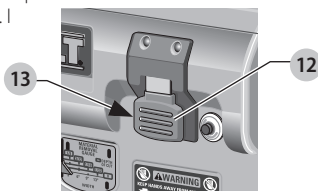

## Selección de Velocidad (Fig. J)

**NOTA:** Sólo debe cambiar velocidades cuando la cepilladora esté funcionando.

La cepilladora tiene la capacidad de alimentar el material a dos velocidades distintas. La función de dos velocidades **16** se diseñó para mejorar la eficiencia al cepillar y para dar el mejor acabado de superficie posible para diversos materiales.

Fig. J

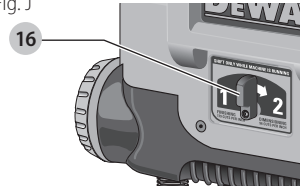

Para reducir el espesor del material más rápidamente, coloque la unidad en la velocidad "2". Este ajuste efectúa 96 cortes por pulgada en el material. Para el acabado, coloque la unidad en velocidad "1".

La velocidad "1" es ideal para garantizar el mejor acabado, en el último pase antes de conseguir su espesor final.

**NOTA:** Al cepillar tipos de madera especialmente duros o labrados, se recomienda la velocidad "1". La menor velocidad de alimentación reducirá el desgaste de las cuchillas efectuando en el material 179 cortes por pulgada.

## Medidor de Eliminación de Material (Fig. K)

La cepilladora está dotada de un medidor de eliminación de material **15**. Se usa para indicar la cantidad de madera que se eliminará en un pase con el carro a la altura que tiene actualmente.

Fig. K

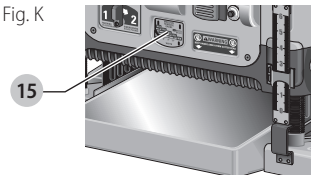

## Para Usar el Medidor de Eliminación de Material

1. Deslice unas 75 mm (3") del material bajo la parte central del carro.
2. Cuide de que la madera esté plana contra la base de la cepilladora. Si el material se inserta inclinado, la lectura puede no ser exacta.
3. Baje el carro hacia el material hasta que la barra de eliminación de material toque la madera. Verá que la flecha roja empieza a subir en la escala, indicando la cantidad de material que se eliminará con el carro a esa altura.
4. Ajuste la altura del carro hasta que aparezca en el indicador la profundidad de corte deseada.
5. Saque el material de abajo del carro.
6. Encienda la unidad y alimente el material a la cabeza de corte.

**NOTA:** No sobrepase la profundidad de corte recomendada para materiales de varias anchuras, que se encuentra en el medidor de eliminación de material.

**⚠** **ADVERTENCIA:** No encienda la unidad con el material colocado bajo el carro. Pueden producirse lesiones graves.

## Aspectos Básicos del Cepillado

### Técnica Correcta de Cepillado

**⚠** **ADVERTENCIA:** NO encienda la unidad con el material ya introducido bajo el carro. Espere a que los rodillo y la cabeza de corte hayan alcanzado su velocidad máxima antes de alimentar el material a la máquina.

#### Para cepillar el Material

1. Baje el carro a la altura deseada para el primer pase.
2. Encienda la unidad y alimente el material a los rodillos de alimentación.
3. Examine el corte acabado y ajuste el carro a la altura deseada para el siguiente pase.

**NOTA:** Voltee la tabla hacia atrás y adelante entre cada pase.

Consulte la **Guía de solución de problemas**, para obtener más información.

Para obtener los mejores resultados, cepille ambos lados de la pieza para llegar al espesor deseado. Por ejemplo, si necesita eliminar 3 mm (1/8") de la pieza, elimine 1,6 mm (1/16") de cada lado. Esto no sólo permite que la pieza se seque alcanzando un contenido de humedad más uniforme, sino que produce cortes más tersos.

**⚠** **ADVERTENCIA:** Sólo cepille madera que esté libre de objetos extraños, sin nudos sueltos y con la menor cantidad posible de nudos apretados. No cepille madera que esté muy pandeada, torcida, nudosa o arqueada.

**⚠** **ADVERTENCIA:** No coloque el cuerpo entre la parte posterior de la cepilladora y un objeto inmóvil cuando el material esté alimentándose. Pueden producirse lesiones graves.

### Anchura, Altura y espesor Mínimos y Máximos

**NOTA:** Cepille siempre siguiendo la veta. En todo momento, sostenga correctamente la pieza en la que trabaja. No se recomienda cepillar material con una anchura de menos de 19 mm (3/4"). Si tiene que cepillar materiales muy estrechos, siempre que sea posible agrupe varias piezas y cepíllelas como si fueran una pieza ancha. La profundidad máxima de corte de la cepilladora puede quitar en un pase 3 mm (1/8") [en material de menos de 152 mm (6") de ancho]. No intente nunca modificar la cepilladora para que haga un corte más profundo. Para obtener los mejores resultados, siga las recomendaciones de profundidad y anchura del corte que se muestran en la Tabla A.

**TABLA A**

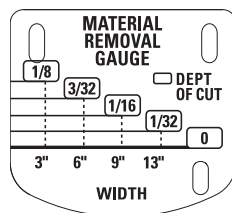

### Tirón

El tirón es una depresión que se produce cuando un extremo no sostenido del material cae hacia el suelo, haciendo que el extremo opuesto se levante hacia la cabeza de corte.

#### Para Evitar el Tirón

Alimente la pieza a la cepilladora de manera que esté nivelada contra la base en todo momento.

Mantenga la pieza nivelada durante toda la operación de cepillado recibiendo la o "atrapándola" de la parte posterior de la cepilladora.

Si está cepillando material especialmente largo, se recomienda el uso de un apoyo adicional para el material.

### Madera Torcida, Abombada y Arqueada (Fig. L)

Si ambos lados del material son muy rugosos o si el material está abombado, arqueado o torcido, la cepilladora puede no dar el resultado deseado. Idealmente, su material debe tener al menos una cara o superficie nivelada antes de cepillarlo. La cepilladora funcionará mejor con materiales que hayan sido procesados con una empalmadora para producir una superficie plana. Si no tiene al menos una superficie plana ni una empalmadora, vea las recomendaciones siguientes.

Fig. L



#### Para cepillar Madera Torcida (Fig. M)

**⚠** **ADVERTENCIA:** La madera torcida puede atascar la cepilladora. Si se produce un atasco, apague la herramienta, desconecte la fuente de electricidad y levante el carro para liberar el material de la cabeza de corte.

Si el material sólo está ligeramente doblado: cepille ambos lados, alternando entre uno y otro hasta que alcance el espesor deseado.

Fig. M

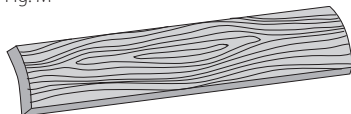

#### Para cepillar madera abombada (Fig. N)

Para obtener los mejores resultados posibles con madera abombada:



Rompa el material a la mitad y cepille las dos piezas independientemente. Romper el material reduce la gravedad del abombamiento y permite que la máquina ofrezca mejores resultados. Debe tener presente que para lograr el espesor deseado debe eliminar más material en una pieza de madera abombada que en una tabla normal.

**Si no es posible romper el material:**

Cepille un lado del material hasta que quede plano y luego haga lo mismo con el otro lado.

**NOTA:** No voltee la tabla hacia atrás y adelante entre cada pase si la madera está ahuecada.

Fig. N



**Para cepillar Madera Arqueada (Fig. O)**

Los rodillos de alimentación y la cabeza de corte de la cepilladora presionarán eliminando el arco del material conforme se va alimentando. No obstante, cuando el material salga de la cepilladora, la presión de los rodillos y de la cabeza de corte dejará de ejercerse, permitiendo que la madera vuelva a su forma arqueada. Para quitar el arco correctamente, use una empalmadora.

Fig. O

**LOS RODILLOS DE ALIMENTACIÓN Y LA CABEZA DE CORTE ENDEREZARÁN LA MADERA PANDEADA ...**

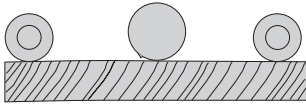

**...PERO LA PANDEADURA VOLVERÁ DESPUÉS DE QUE SE CEPILLE LA MADERA**

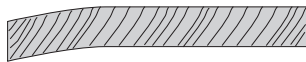

**MANTENIMIENTO**

**⚠️ ADVERTENCIA:** Para reducir el riesgo de lesiones personales graves, apague la herramienta y desconéctela de la fuente de alimentación antes de realizar ajustes o de retirar/instalar dispositivos o accesorios. Un arranque accidental podría causar lesiones.

**Mantenimiento Periódico**

1. Revise rutinariamente la herramienta respecto a daños o piezas rotas.
2. Limpie la cubierta superior, la protección de polvo y todas las áreas accesibles de la unidad de polvo y residuos de madera que se hayan acumulado por el cepillado.
3. Limpie los rodillos de entrada y salida.

4. Limpie la mesa de base. Encerar ligeramente ayudará a que el material de madera pase a través de la cepilladora.
5. Evalúe la condición del filo de la cuchilla. Reemplace según sea necesario.
6. Calibración del medidor, verifique la calibración del medidor de espesor y la calibración del tope de torreta.
7. Revise los cepillos respecto a desgaste y reemplácelos si es necesario.

**Cambio de las Cuchillas de la Cepilladora**

**⚠️ ADVERTENCIA:** Para reducir el riesgo de lesiones corporales graves, desconecte la cepilladora de la fuente de electricidad antes de intentar cambiar las cuchillas o acceder a ellas. Un arranque accidental podría causar lesiones.

**Para Cambiar las cuchillas de la Cepilladora (Fig. P-U)**

1. Use la llave en T para quitar los cuatro tornillos que están en la parte superior de la cepilladora.
2. Quite la tapa levantándola (Fig. P) y déjela a un lado.

Fig. P

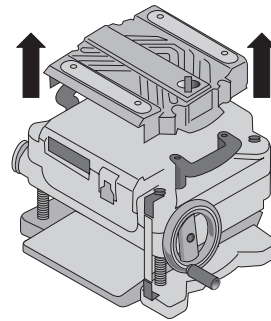

3. Quite las tres tuercas de mariposa que cierran la cubierta de polvo sobre la cabeza de corte.
4. Gire la tapa de polvo moviéndola hacia arriba de modo que la conexión redonda que se cierra con la carcasa del ventilador quede en posición abierta (Fig. Q).

Fig. Q

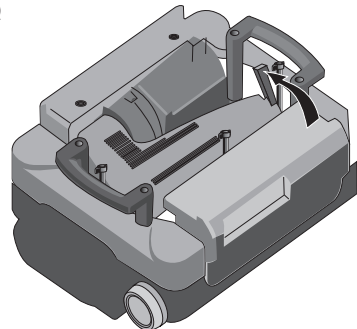

5. Empuje la cubierta de polvo a la izquierda para liberarla de la carcasa del ventilador.
6. Quite la cubierta de polvo de la unidad (Fig. R) y déjela a un lado.

Fig. R

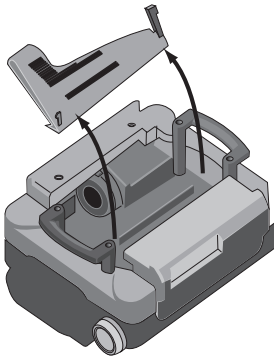

- La cabeza de corte queda expuesta. Si no se pueden ver los ocho tornillos de la abrazadera de la cabeza de corte, use un trozo de madera de desperdicio para girar cuidadosamente la cabeza de corte (Fig. S) hasta que los tornillos estén accesibles y entre en su sitio la palanca de bloqueo de la cabeza de corte **18**. Esto evitará que siga girando la cabeza de corte al cambiar las cuchillas.

Fig. S

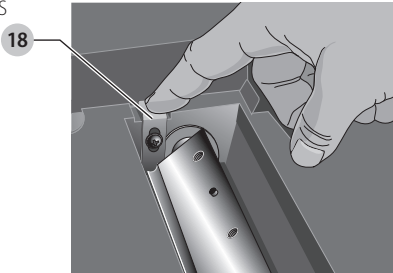

**ADVERTENCIA:** Mantenga los dedos separados de la cabeza de corte en todo momento. Use la herramienta incluida para manipular las cuchillas.

- Use la llave en T para quitar los ocho tornillos de la abrazadera de las cuchillas y colóquelas en la charola para tornillos pequeños **19** que está en el panel frontal de la cepilladora (Fig. T).

Fig. T

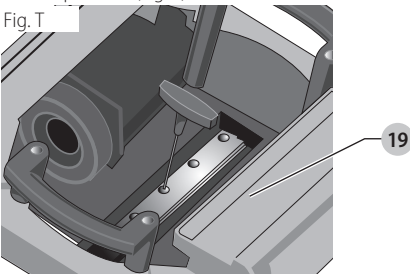

- Use los imanes de la parte superior de la llave en T para atraer la abrazadera de las cuchillas y levántela para quitarla de la cabeza de corte. Deberá quedar expuesta una de las cuchillas.
- Use el imán **20** de la parte superior de la llave en T (Fig. U) para atraer la cuchilla. Evite tocarla con los dedos.

**NOTA:** Antes de instalar la cuchilla, asegúrese que el cabezal de corte y la cuchilla estén libres de residuos, límpielos si es necesario.

Fig. U

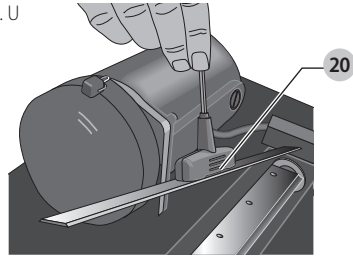

### Si Sólo está Desgastado un Lado de las Cuchillas:

- Gire la cuchilla de modo que el lado afilado que no se ha usado cuelgue sobre el extremo de la cabeza de corte, donde va a cortar el material. Cuide de fijar los agujeros cuadrados de la cuchilla sobre los pernos que están integrados a la cabeza de corte.
- Vuelva a colocar la abrazadera de la cuchilla sobre ésta. Cuide de alinear el extremo biselado de la abrazadera con el borde afilado de corte de la cuchilla. Si no están correctamente alineadas, la abrazadera no fijará correctamente la cuchilla.

- Instale los tornillos en la abrazadera y apriételes firmemente.

**NOTA:** Asegúrese que todos los tornillos estén apretados lo suficiente.

### Para Acceder a las Otras dos Cuchillas:

- Presione la palanca de bloqueo de la cabeza de corte **18** como se muestra en la Figura S.
- Use la pieza de madera de desperdicio para girar cuidadosamente hasta que se bloquee en su sitio mostrando otra abrazadera de cuchilla.
- Siga el mismo procedimiento de cambio de cuchillas que se indica arriba.
- Repita el procedimiento con la última cuchilla desgastada.

### Después de instalar Cuchillas Nuevas:

- Introduzca el lado redondo de la cubierta de polvo en la carcasa del ventilador y gírelo moviéndolo hacia abajo hasta que se bloquee en su sitio.
- Coloque las tres tuercas de mariposa de vuelta en la cubierta.
- Atornille la cubierta superior de la cepilladora nuevamente sobre la unidad

**NOTA:** La cepilladora no funcionará si la cubierta superior no se instala correctamente.

### Cambio de Escobillas (Fig. V)

La cepilladora está dotado de casquillos de escobilla **21** fuera del motor. Si hay que reemplazar las escobillas, empiece por comprar un juego nuevo en un centro de servicio DEWALT o con un concesionario autorizado para dar

servicio a los productos DeWALT. Use solamente escobillas DeWALT idénticas.

Fig. V

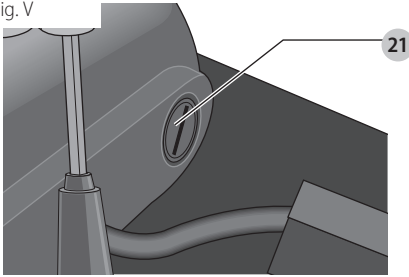

### Para Reemplazar las Escobillas de la Cepilladora (Fig. V, W)

1. Use la llave en T para quitar la cubierta superior y la rejilla que cubre las escobillas en la cepilladora.
2. Use un destornillador plano para desatornillar el casquillo de escobilla ubicado en la parte derecha trasera de la unidad **22**.

Fig. W

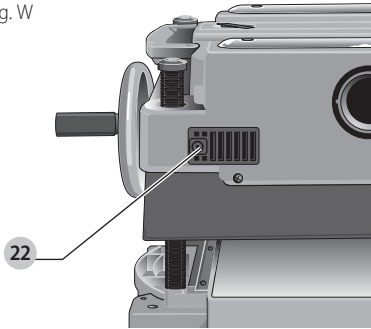

3. Haga lo mismo con el casquillo de escobilla ubicado a la derecha del motor, dentro de la cubierta de la cepilladora.
4. Coloque las escobillas nuevas en los soportes.
5. después de instalar las escobillas, vuelva a colocar la cubierta superior y la rejilla que cubre las escobillas.
6. Antes de usar la cepilladora, haga funcionar la unidad durante 10 minutos para que se asienten las escobillas.

**NOTA:** Si no es necesario reemplazar las escobillas existentes, cuide de reinstalarlas manteniendo la misma orientación que tenían.

### Calibración de la Escala de Ajuste de la Profundidad (Fig. X)

La escala de ajuste de la profundidad **14** de la cepilladora está establecida de fábrica. Sin embargo, con un uso extendido, la escala de ajuste de la profundidad puede mostrar una medición inexacta. Para comprobar la escala de ajuste de la profundidad, cepille un trozo de madera de desperdicio y anote la medición de la escala. Mida el espesor acabado de la pieza. Si el espesor de la pieza no coincide con la lectura de la escala de ajuste de la profundidad, afloje los dos tornillos **23** del indicador rojo. Ajuste el puntero hacia arriba o hacia abajo hasta que su

lectura coincida con el espesor acabado de la pieza. Vuelva a apretar los tornillos firmemente.

Fig. X

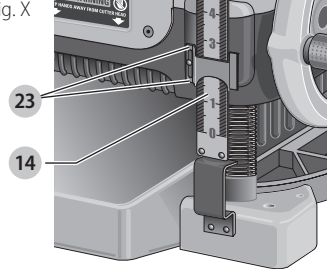

### Mantenimiento de la Base

Mantenga la mesa limpia y libre de aceite, grasa y brea. Trate la mesa con cera en pasta para ayudar a conservar su acabado liso.

### Botón de Restablecimiento del Disyuntor (Fig. Y)

La cepilladora está dotado de un disyuntor de 18 amperes. Si la cepilladora se sobrecarga y deja de funcionar, apague y deje descansar la unidad durante 2 minutos y presione el botón de restablecimiento **24** antes de reanudar el trabajo.

Fig. Y

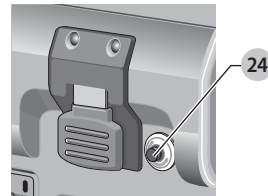

**ADVERTENCIA:** Para evitar que la cepilladora se encienda inesperadamente si se activa el disyuntor y corta la electricidad, cerciórese de que el interruptor esté en posición OFF (apagado) antes de restablecer la electricidad.

**NOTA:** La sobrecarga del disyuntor es con frecuencia resultado de tener cuchillas desafiladas. Cambie las cuchillas periódicamente para evitar que se active el disyuntor. Compruebe las cuchillas antes de restablecer el disyuntor y continuar cepillando.

Consulte la **Guía de solución de problemas** para obtener más información sobre la activación del disyuntor.

### Reemplazo de la banda Accionadora

Hay bandas accionadoras a su disposición con un costo adicional en los centros de servicio DeWALT autorizados. El reemplazo de la banda accionadora debe ser realizado por personal de servicio calificado.

### Ventilador de Expulsión de Virutas (Fig. P-R, Z)

El ventilador de expulsión de virutas de la cepilladora debe limpiarse o librarse de restos periódicamente.

Fig. Z

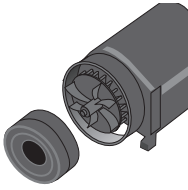

**ADVERTENCIA:** Apague la cepilladora y desconéctela antes de acceder al ventilador de expulsión de virutas.

### Para Acceder al Ventilador

1. Quite la cubierta superior de la cepilladora con la llave en T.
2. Quite la cubierta de polvo (Fig. P-R) y déjela a un lado.
3. Quite los tornillos y clips de alrededor de la carcasa del ventilador.
4. Quite la carcasa del ventilador y colóquela a un lado, tal como se muestra. El ventilador quedará descubierto para su limpieza.

Consulte la **Guía de solución de problemas** para obtener más información.

**ADVERTENCIA:** Cerciórese de instalar correctamente la carcasa del ventilador y arme la cubierta de polvo y la cubierta superior correctamente antes de volver a utilizar la cepilladora.

### Limpieza

**ADVERTENCIA:** Sople la suciedad y el polvo de todos los conductos de ventilación con aire seco, al menos una vez por semana. Para reducir el riesgo de lesiones, utilice siempre protección para los ojos aprobada ANSI Z87.1 al realizar esta tarea.

**ADVERTENCIA:** Nunca utilice solventes ni otros químicos abrasivos para limpiar las piezas no metálicas de la herramienta. Estos productos químicos pueden debilitar los materiales plásticos utilizados en estas piezas. Utilice un paño humedecido sólo con agua y jabón neutro. Nunca permita que penetre líquido dentro de la herramienta ni sumerja ninguna de las piezas en un líquido.

Se recomienda que, una vez al año, lleve o envíe la herramienta a un centro de servicio certificado de DEWALT para una limpieza, inspección y lubricación completas de la caja de engranajes.

### Accesorios

**ADVERTENCIA:** Debido a que no se han probado con este producto otros accesorios que no sean los que ofrece DEWALT, el uso de dichos accesorios con esta herramienta podría ser peligroso. Para reducir el riesgo de lesiones, con este producto deben usarse sólo los accesorios recomendados por DEWALT.

Los accesorios que se recomiendan para utilizar con la herramienta están disponibles a un costo adicional en su distribuidor local o en un centro de mantenimiento autorizado. Si necesita ayuda para localizar algún accesorio, póngase en contacto con DEWALT Industrial Tool Co., 701 East Joppa Road, Towson, MD 21286, llame a

al 1-800-4-DEWALT (1-800-433-9258) o visite nuestro sitio web: [www.dewalt.com](http://www.dewalt.com).

Hay cuatro accesorios disponibles para la cepilladora DW7351.

- DW7350 - Soporte móvil
- DW7351 - Mesas plegables
- DW7352 - Cuchillas de 325 mm (13")
- DW7353 - Accesorio de expulsión de virutas

**NOTA:** Los cabezales de corte helicoidales no se han probado con este producto y no se recomienda su uso.

### Mesas Plegables para Accesorios DW7351 (Fig. AA)

**ADVERTENCIA:** Por su propia seguridad, lea el manual de instrucciones de la herramienta antes de instalar las mesas. De no seguir estas advertencias podrían producirse lesiones personales y graves daños a la cepilladora y a los accesorios. Al darle servicio a esta herramienta, utilice únicamente refacciones idénticas. Haga que los cables de corriente dañados se reemplacen en un centro de servicios autorizado.

La mesa plegable DW7351 debe incluir:

- |                         |                       |
|-------------------------|-----------------------|
| 2 mesas plegables       | 4 tornillos de cabeza |
| 4 resortes              | 4 tuercas             |
| 4 tornillos escalonados |                       |

Fig. AA

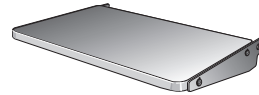

### Instalación y Configuración del Material de la Base (Fig. BB-DD)

1. Coloque la cepilladora en una mesa segura o un banco de trabajo. Coloque la cepilladora de modo que se pueda acceder desde abajo a las 75 o 100 mm (3 o 4") delanteras de la base.
2. Fije la parte posterior de la cepilladora a la mesa o banco con clavos o tornillos para evitar que se ladee o caiga.

**ADVERTENCIA:** La cepilladora podría ladearse o caer de la mesa si no está bien fijada del lado opuesto a aquél en el que se está instalando la mesa. Pueden producirse lesiones graves.

3. Coloque el resorte en el lado menor del tornillo escalonado.
4. Introduzca el extremo del tornillo con el resorte a su alrededor en el agujero mayor de un lado de la base.
5. Empuje el tornillo escalonado hasta el fondo por el agujero que está en la primera costilla de la parte inferior de la cepilladora. El resorte debería tocar la costilla ligeramente y la rosca debe aparecer del lado derecho de la costilla.
6. En la parte inferior de la cepilladora, use una llave para mantener la tuerca en su sitio mientras gira el tornillo escalonado para que entre en ella. La llave hexagonal de 4 mm (5/32") se puede usar para girar el perno escalonado hasta que esté completamente asegurado (Fig. BB).

Fig. BB

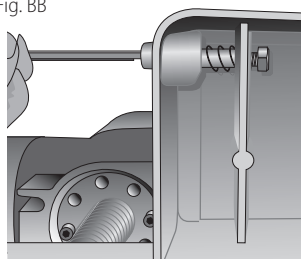

7. Instale el tornillo más pequeño en el agujero menor con rosca que esté más abajo, a un lado de la base. Instale el tornillo más pequeño en el orificio roscado inferior en el lado de la base. Use la llave hexagonal de 4mm (5/32") para apretar tal sujetador firmemente (Fig. CC).
8. Presione el perno superior hasta que esté a nivel de la base y deslice el agujero superior de la mesa sobre el perno, liberando éste para que se bloqueen (Fig. CC, DD).

Fig. CC

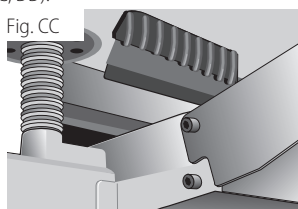
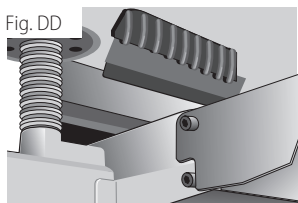

Fig. DD



9. Para fijar la mesa a la parte trasera de la cepilladora, instale los tornillos y el resorte siguiendo el procedimiento antes detallado.

Las mesas deberán ahora plegarse hacia arriba y hacia abajo sobre el tornillo superior y descansar en el inferior cuando estén en posición para cepillar.

**NOTA:** Para trasladar la cepilladora con las mesas, pliéguelas y cargue la unidad como lo recomienda el manual de la cepilladora.



**ADVERTENCIA:** Por su propia seguridad, se recomienda que dos personas carguen esta máquina, o se podrían ocasionar lesiones graves.

### Para Quitar las Mesas

1. Presione los tornillos con resorte de la base y deslice los dos extremos de la mesa hacia usted para que se liberen de los agujeros. Es recomendable usar la llave en T de la cepilladora para empujar los tornillos de modo que queden al nivel de la base, a fin de poder quitar las mesas fácilmente.
2. Deje los materiales (los tornillos escalonados y el tornillo pequeño de cabeza) en la base hasta que tenga necesidad de volver a instalar las mesas.

## Reparaciones



**ADVERTENCIA:** Para asegurar la **SEGURIDAD** y la **CONFIABILIDAD** del producto, las reparaciones, el mantenimiento y los ajustes (inclusive la inspección y el cambio de las escobillas, cuando proceda) deben ser realizados en un centro de mantenimiento en la fábrica DEWALT u en un centro de mantenimiento autorizado DEWALT. Utilice siempre piezas de repuesto idénticas.

**Para reparación y servicio de sus herramientas eléctricas, favor de dirigirse al Centro de Servicio más cercano**

### CULIACAN, SIN

Bldv. Emiliano Zapata 5400-1 Poniente Col. (667) 717 89 99  
San Rafael

### GUADALAJARA, JAL

Av. La Paz #1779 - Col. Americana Sector (33) 3825 6978  
Juárez

### MEXICO, D.F.

Eje Central Lázaro Cárdenas No. 18 - Local (55) 5588 9377  
D, Col. Obrera

### MERIDA, YUC

Calle 63 #459-A - Col. Centro (999) 928 5038

### MONTERREY, N.L.

Av. Francisco I. Madero 831 Poniente - Col. (818) 375 23 13  
Centro

### PUEBLA, PUE

17 Norte #205 - Col. Centro (222) 246 3714

### QUERETARO, QRO

Av. San Roque 274 - Col. San Gregorio (442) 2 17 63 14

### SAN LUIS POTOSI, SLP

Av. Universidad 1525 - Col. San Luis (444) 814 2383

### TORREON, COAH

Bldv. Independencia, 96 Pte. - Col. Centro (871) 716 5265

### VERACRUZ, VER

Prolongación Díaz Mirón #4280 - Col. (229) 921 7016  
Remes

### VILLAHERMOSA, TAB

Constitución 516-A - Col. Centro (993) 312 5111

#### PARA OTRAS LOCALIDADES:

**Si se encuentra en México, por favor llame al  
(55) 5326 7100**

**Si se encuentra en U.S., por favor llame al  
1-800-433-9258 (1-800 4-DEWALT)**

## Póliza de Garantía

IDENTIFICACIÓN DEL PRODUCTO:

Sello o firma del Distribuidor.

Nombre del producto: \_\_\_\_\_

Mod./Cat.: \_\_\_\_\_

Marca: \_\_\_\_\_

Núm. de serie: \_\_\_\_\_

## ESPAÑOL

(Datos para ser llenados por el distribuidor)

Fecha de compra y/o entrega del producto:

Nombre y domicilio del distribuidor donde se adquirió el producto:

Este producto está garantizado por un año a partir de la fecha de entrega, contra cualquier defecto en su funcionamiento, así como en materiales y mano de obra empleados para su fabricación. Nuestra garantía incluye la reparación o reposición del producto y/o componentes sin cargo alguno para el cliente, incluyendo mano de obra, así como los gastos de transportación razonablemente erogados derivados del cumplimiento de este certificado.

Para hacer efectiva esta garantía deberá presentar su herramienta y esta póliza sellada por el establecimiento comercial donde se adquirió el producto, de no contar con ésta, bastará la factura de compra.

### Excepciones

Esta garantía no será válida en los siguientes casos:

- Cuando el producto se hubiese utilizado en condiciones distintas a las normales;
- Cuando el producto no hubiese sido operado de acuerdo con el instructivo de uso que se acompaña;
- Cuando el producto hubiese sido alterado o reparado por personas distintas a las enlistadas al final de este certificado.

Anexo encontrará una relación de sucursales de servicio de fábrica, centros de servicio autorizados y franquiciados en la República Mexicana, donde podrá hacer efectiva su garantía y adquirir partes, refacciones y accesorios originales.

### Registro en línea

Gracias por su compra. Registre su producto ahora para:

- **SERVICIO EN GARANTÍA:** Si completa esta tarjeta, podrá obtener un servicio en garantía más eficiente, en caso de que exista un problema con su producto.
- **CONFIRMACIÓN DE PROPIEDAD:** En caso de una pérdida que cubra el seguro, como un incendio, una inundación o un robo, el registro de propiedad servirá como comprobante de compra.
- **PARA SU SEGURIDAD:** Si registra el producto, podremos comunicarnos con usted en el caso improbable que se deba enviar una notificación de seguridad conforme a la Federal Consumer Safety Act (Ley Federal de Seguridad de Productos para el Consumidor).

Registro en línea en [www.dewalt.com/register](http://www.dewalt.com/register).

### Garantía limitada por tres años

DEWALT reparará, sin cargo, cualquier falla que surja de defectos en el material o la fabricación del producto, por hasta tres años a contar de la fecha de compra. Esta garantía no cubre fallas de las piezas causadas por su desgaste normal o abuso a la herramienta. Para mayores detalles sobre la cobertura de la garantía e información acerca de reparaciones realizadas bajo garantía, visítenos en

[www.dewalt.com](http://www.dewalt.com) o diríjase al centro de servicio más cercano. Esta garantía no aplica a accesorios o a daños causados por reparaciones realizadas o intentadas por terceros. ESTA GARANTÍA LIMITADA SE OTORGA EN VEZ DE TODAS LAS DEMÁS, INCLUIDA LA GARANTÍA IMPLÍCITA DE COMERCIABILIDAD Y APTITUD PARA UN FIN PARTICULAR, Y EXCLUYE TODOS LOS DAÑOS INCIDENTALES O CONSECUENTES. Algunos estados no permiten limitaciones sobre la duración de una garantía implícita, o la exclusión o limitación de daños incidentales o consecuentes, así que estas limitaciones pueden no aplicarse a usted. Esta garantía le otorga derechos legales específicos, además de los cuales usted puede tener otros derechos dependiendo del estado o la provincia en que se encuentre.

Además de la garantía, las herramientas DEWALT están cubiertas por:

#### 1 AÑO DE SERVICIO GRATUITO

DEWALT mantendrá la herramienta y reemplazará las piezas gastadas por su uso normal, sin cobro, en cualquier momento durante un año a contar de la fecha de compra.

#### GARANTÍA DE REEMBOLSO DE SU DINERO POR 90 DÍAS

Si no está completamente satisfecho con el desempeño de su máquina herramienta, láser o clavadora DEWALT, cualquiera sea el motivo, podrá devolverlo hasta 90 días de la fecha de compra con su recibo y obtener el reembolso completo de su dinero – sin necesidad de responder a ninguna pregunta.

**AMÉRICA LATINA:** Esta garantía no se aplica a los productos que se venden en América Latina. Para los productos que se venden en América Latina, debe consultar la información de la garantía específica del país que viene en el empaque, llamar a la compañía local o visitar el sitio Web a fin de obtener esa información.

#### REEMPLAZO GRATUITO DE LAS ETIQUETAS DE

**ADVERTENCIAS:** Si sus etiquetas de advertencia se vuelven ilegibles o faltan, llame al 1-800-433-9258 (1-800-4-DEWALT) para que se le reemplacen gratuitamente.

Solamente para propósito de México:

Importado por: DEWALT Industrial Tool Co. S.A. de C.V.

Avenida Antonio Dovali Jaime, # 70 Torre B Piso 9

Colonia La Fe, Santa Fé

Código Postal : 01210

Delegación Alvaro Obregón

México D.F.

Tel. (52) 555-326-7100

R.F.C.: BDE810626-1W7

#### ESPECIFICACIONES

##### DW735

Tensión de alimentación:	120 V AC ~
Consumo de corriente:	AC 15 A
Frecuencia de alimentación:	60 Hz
Potencia nominal:	1674 W
Rotación sin carga:	10 000/min

## Guía de Solución de Problemas

Problema	Causa posible	Posible solución
Si el material no se alimenta adecuadamente.	Compruebe si hay cuchillas sin filo.	Gire o reemplace según sea necesario. Consulte la sección <b>Cómo cambiar las cuchillas de la cepilladora</b> .
	Compruebe si hay exceso de obstrucción en la cubierta de polvo.	Consulte <b>Mantenimiento periódico</b> y las Figuras P–R en la sección <b>Cambio o rotación de cuchillas de la cepilladora</b>
	Compruebe si hay exceso de aceite/residuos/brea en los rodillos de alimentación.	Consulte los párrafos <b>Mantenimiento periódico</b> y <b>Limpeza</b> en la sección <b>Mantenimiento</b> .
	Compruebe si hay material excesivamente retorcido, ahuecado o arqueado. Compruebe si hay una correa de transmisión rota.	Consulte el párrafo <b>Madera torcida, abombada y arqueada</b> en la sección <b>Cepillado básico</b> . Consulte el párrafo <b>Reemplazo de la banda accionadora</b> en la sección <b>Mantenimiento</b> .
Si el interruptor de circuito se dispara repetidamente	Cuchillas desafiladas	Las cuchillas desafiladas pueden provocar una sobrecarga del motor, rote o reemplace según sea necesario. Consulte la sección <b>Cómo cambiar las cuchillas de la cepilladora</b> . <b>NOTA:</b> La sobrecarga del interruptor de circuito a menudo es el resultado de cuchillas sin filo. Si el interruptor de su cepilladora se dispara, verifique el filo de sus cuchillas antes de intentar restablecer el interruptor para continuar el cepillado.
	La profundidad de corte es mayor.	Un corte demasiado agresivo podría causar una sobrecarga del motor. Consulte el párrafo <b>Ajuste de profundidad</b> en la sección <b>Montaje y ajustes</b> y el párrafo <b>Medidor de eliminación de material</b> en la sección <b>Operación</b> .
	La velocidad de alimentación es mayor.	Disminuya la velocidad de alimentación a 14 pies/min. Una reducción en la velocidad de alimentación reducirá la carga en el motor y evitará que el interruptor se dispare.
Si la unidad no funciona	Compruebe si la unidad está conectada.	Asegúrese que la unidad esté conectada en el tomacorriente apropiado, consulte la sección <b>Instrucciones generales de seguridad</b> .
	Verifique si la cubierta superior está colocada correctamente.	Consulte la Figura P para la ubicación correcta.
	Compruebe si la protección contra el polvo está colocada correctamente.	Consulte <b>Después de instalar cuchillas nuevas</b> .
	Verifique si es necesario reiniciar el interruptor de circuito.	Consulte el párrafo <b>Botón de restablecimiento del interruptor de circuito</b> en la sección <b>Mantenimiento</b> .
	Compruebe si los cepillos del motor están agotados.	Consulte el párrafo <b>Cepillos</b> en la sección <b>Mantenimiento</b> .
Si las virutas no se expulsan de la parte posterior de la unidad	Compruebe si hay exceso de obstrucción en la cubierta contra polvo y el ventilador.	Consulte los párrafos <b>Mantenimiento Periódico</b> y <b>Ventilador de expulsión de virutas</b> en la sección <b>Mantenimiento</b> .
	Compruebe si la protección contra el polvo está colocada correctamente.	Consulte <b>Después de instalar cuchillas nuevas</b> .
Si las virutas no se expulsan de la parte posterior de la unidad	Incluso en condiciones de carga normales, otras cargas eléctricas en el mismo circuito de ramal pueden hacer que el interruptor se dispare.	Desconecte o apague otros dispositivos que compartan el circuito con la cepilladora O use la cepilladora en otro circuito derivado sola.
	Cuchillas desafiladas	Las cuchillas desafiladas pueden provocar una sobrecarga del motor, rote o reemplace según sea necesario. Consulte la sección <b>Cómo cambiar las cuchillas de la cepilladora</b> .
	La profundidad de corte es mayor.	Un corte demasiado agresivo podría causar una sobrecarga del motor. Consulte el párrafo <b>Ajuste de profundidad</b> en la sección <b>Montaje y ajustes</b> y el párrafo <b>Medidor de eliminación de material</b> en la sección <b>Operación</b> .
	La velocidad de alimentación es mayor.	Disminuya la velocidad de alimentación a 14 pies/min. Una reducción en la velocidad de alimentación reducirá la carga en el motor y evitará que el interruptor se dispare.

DeWALT Industrial Tool Co., 701 East Joppa Road, Towson, MD 21286

(DEC18) Part No. N486408 DW735 Copyright © 2003, 2004, 2005, 2009, 2011, 2013, 2018 DeWALT

The following are trademarks for one or more DeWALT power tools: the yellow and black color scheme, the “D” shaped air intake grill, the array of pyramids on the handgrip, the kit box configuration, and the array of lozenge-shaped humps on the surface of the tool.